

WimTec[®] LOFT

WimTec[®] PROOF E6

WimTec[®] SMART



Allgemeine Hinweise

Diese Anleitung ist gültig für folgende Produkte:

WimTec LOFT HDM: Art.Nr. 121 070, 121 056

WimTec LOFT HDK: Art.Nr. 121 063, 121 049

WimTec LOFT ND: Art.Nr. 126 396, 126 372

WimTec PROOF E6 HDM: Art.Nr. 126 495, 126 471

WimTec PROOF E6 HDK: Art.Nr. 126 457, 126 433

WimTec PROOF E6 ND: Art.Nr. 126 532, 126 518

WimTec SMART HDM: Art.Nr. 108 729, 108 712

WimTec SMART HDK: Art.Nr. 108 705, 108 699

WimTec SMART ND: Art.Nr. 126 358, 126 334

Lieferumfang:

Armaturengehäuse, Elektronikmodul, AP-Netzteil 230 V oder Batteriemodul inkl. Batterien, Magnetventil, Anschlussschläuche, Befestigungsmaterial, Vorfilter, Rückflussverhinderer sowie Mengenbegrenzer bei ND-Ausführungen.



PFLEGEHINWEISE:

Damit Sie jahrelang Freude mit dieser hochwertigen Armatur haben, empfehlen wir Ihnen folgende Punkte bei der Reinigung und Pflege zu beachten:

- milde, seifenhaltige Reinigungsmittel verwenden
 - keine kratzenden, scheuernden oder säurehaltigen Reinigungs- oder Desinfektionsmittel verwenden
 - nur mit weichem Schwamm oder Tuch behandeln
 - nicht mit direktem Wasserstrahl, Hochdruckreiniger oder Dampfstrahlgeräten reinigen
-



WICHTIGE INSTALLATIONSHINWEISE:

Die Montage und Installation darf nur durch einen konzessionierten Fachbetrieb gemäß DIN 1988, ÖVE/ÖNORM E 8001 sowie VDE 0100 Teil 701 erfolgen. Bei der Planung und Errichtung von Sanitäreanlagen sind die entsprechenden örtlichen, nationalen und internationalen Normen und Vorschriften zu beachten! Wartung der Rückflussverhinderer gemäß EN 806-5.

Es gelten die „Allgemeinen Installationsbedingungen“ unter www.wimtec.com.

Inhalt

	Seite
Pflegehinweise	2
Technische Daten	4
Maße	5
Einstellung	6
Legende	6
Einstellregler	7
DIP-Schalter	7
Armaturenhäube abnehmen	8
Armaturenhäube montieren	9
Montage	10
Inbetriebnahme	11
Bedienung Funktionsbeschreibung	12
Einschalten/Auschalten	12
Reichweite	13
Reinigungsstopp	13
Dauerlauf	14
Intelligente Freispül-Automatik	15
Freispül-Dauer	15
Nachlaufzeit	16
LED Signale	16
Fehleranalyse	17
Wartung Service	18
Ersatzteile	22

Technische Daten

WimTec LOFT | PROOF E6 | SMART - 9 V:

Batterie:	6 Stk. Alkali AA 1,5 V
Batterielebensdauer:	ca. 250.000 Auslösungen (max. 5 Jahre)

WimTec LOFT | PROOF E6 | SMART - 230 V:

Betriebsspannung:	230 V 50 Hz
Leistungsaufnahme:	max. 0,2 W

Weitere technische Daten:

Magnetventil:	Kartusche 6 V
Ansprechbereich:	automatisch
Nah-Ansprechbereich:	ca. 3 cm
Maximallaufzeit:	10 s bis 10 min einstellbar
Intelligente Freispül-Automatik:	aktivierbar, Spülintervall: nach 3 h bis 48 h Nichtbenutzung, Spüldauer: 10 s oder 20 s
Dauerlauf:	aktivierbar, für die Dauer der Maximallaufzeit
Reinigungsstopp:	aktivierbar, für 3 min
Statischer Druck:	max. 0,8 MPa (8 bar)
Fließdruck:	Typ HD: 0,05 bis 0,5 MPa (0,5 bis 5 bar)
Wassertemperatur:	max. 70 °C (max. 80 °C für max. 10 min)
Durchflussmenge:	Typ HD: ca. 6 l/min (druckunabhängig) Typ ND: ca. 5 l/min
Wasseranschluss:	G 3/8" IG
Anschlusschläuche:	zugelassen nach DVGW W 270, DVGW W 543
Werkstoff:	Messing verchromt

WimTec® LOFT | PROOF E6 | SMART

Maße in mm

WimTec LOFT:

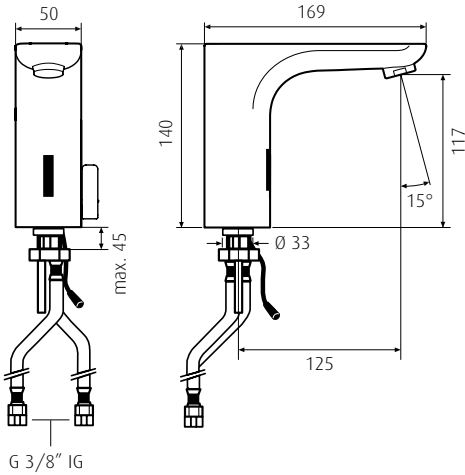

WimTec PROOF E6:

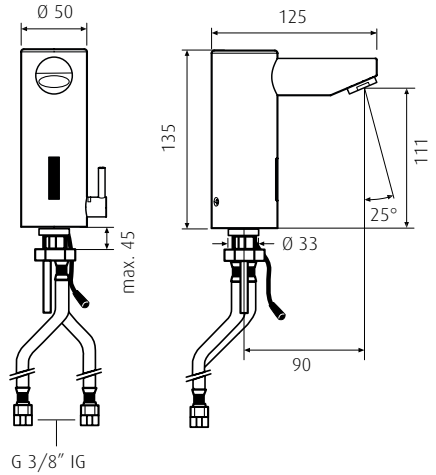

WimTec SMART:

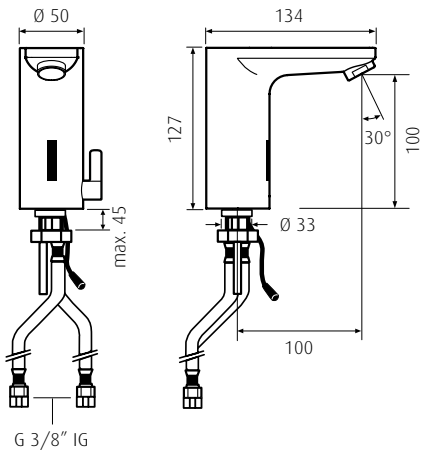

Typ HDK: mit Vorfilter

Typ HDM: mit Vorfilter und Rückflussverhinderer

Typ ND: mit Vorfilter, Rückflussverhinderer und Mengenbegrenzer

Legende

Armatur:



Elektronikmodul:

i Hinweis:

Für Einstellungen am Elektronikmodul
Armaturenhäube abnehmen - siehe Seite 8.

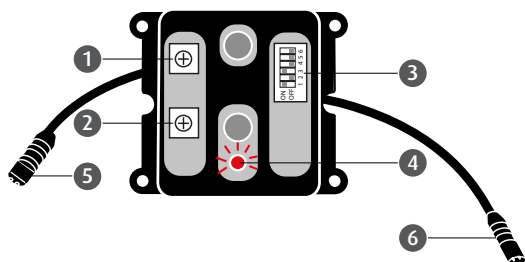

- 1 Intervall-Regler
- 2 Zeit-Regler
- 3 DIP-Schalter
- 4 Kontroll-LED
- 5 Magnetventil Anschluss
- 6 Anschluss Spannungsversorgung

Einstellung

Einstellregler:

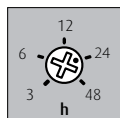

1.
Intervall-Regler
für die Freispül-Automatik,
24 h voreingestellt
(3 h bis 48 h einstellbar).

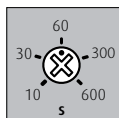

2.
Maximallaufzeit-Regler
für die Maximallaufzeit,
1 min voreingestellt
(10 s bis 10 min einstellbar).

Hinweis:

Generell gilt für alle Regler:
Gegen den Uhrzeigersinn zum Reduzieren.
Im Uhrzeigersinn zum Erhöhen.



DIP-Schalter:

Funktionsaktivierung – DIP-Schalter 1 - 6:

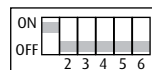

DIP-Schalter	Funktion	Werkseinstellung	Beschreibung
1	Reichweite (ON = 15 cm OFF = 12 cm)	ON	Seite 13
2	Reinigungsstopp	OFF	Seite 13
3	Dauerlauf	OFF	Seite 14
4	Intelligente Freispül-Automatik	OFF	Seite 15
5	Freispül-Dauer (ON = 20 s OFF = 10 s)	OFF	Seite 15
6	Nachlaufzeit (ON = 3 s OFF = 1 s)	OFF	Seite 16

Einstellung

Armaturenhaube abnehmen:

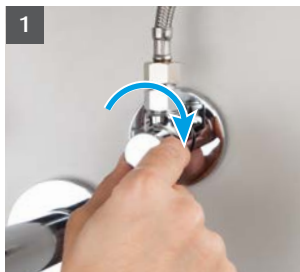

1. Eckventil(e) schließen.



2. Mischgriff bis zum Anschlag nach vorne stellen.

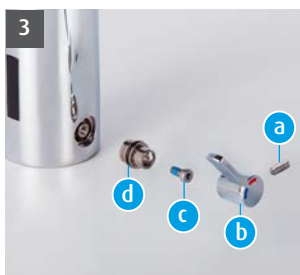

3. Griffschraube lösen. Mischgriff und Adapter abmontieren.

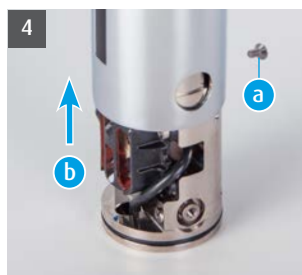

4. Sicherungsschraube auf der Rückseite der Armatur lösen und Armaturenhaube nach oben abziehen.

Einstellung

Armaturenhäube montieren:



1. Vor Aufsetzen der Armaturenhäube:
- Alle Teile innen und außen trocken wischen.
 - O-Ring mit Armaturenfett einstreichen.

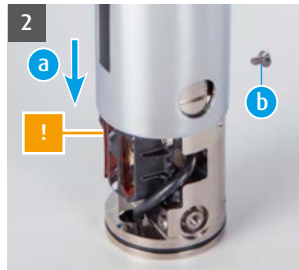

2. Armaturenhäube aufsetzen.
ACHTUNG auf MV Kabel!
Sicherungsschraube auf der Rückseite der Armatur einsetzen.



3. **KONTROLLE:**
Mischerwelle muss ganz nach links bis zum Anschlag gedreht sein!



- 4a. **OHNE Warmwasserbegrenzung:**
Adapter in die Verzahnung der Mischerwelle einsetzen.
ACHTUNG: die Markierung zeigt dabei nach oben auf 12 Uhr.

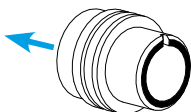

- 4b. **MIT Warmwasserbegrenzung:**
Adapter laut gewünschter Begrenzung nach rechts gedreht in die Verzahnung der Mischerwelle einsetzen.

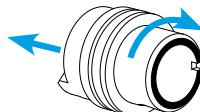

5. Mischergriff nach vorne geneigt auf den Adapter aufstecken und Sicherungsschraube eindrehen. Anschließend Eckventil(e) öffnen.

Montage



ACHTUNG!
 Folgende Schritte unbedingt
 in beschriebener Reihenfolge
 ausführen!

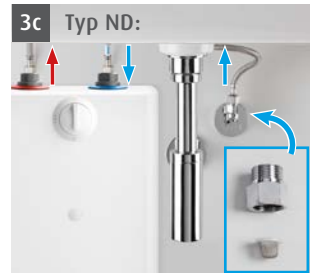

1. Ggf. Einstellungen am Elektronikmodul vornehmen (siehe Seite 6-9) und Armatur montieren.
2. Leitung(en) für mind. 30 s vorspülen und Eckventil(e) schließen.
- 3a. **Typ HDM:** Vorfilter in Eckventile einlegen und Anschlussschlauch mit integriertem Rückflussverhinderer anschließen.
- 3b. **Typ HDK:** Vorfilter in Eckventil einlegen und an Anschlussschlauch anschließen.
- 3c. **Typ ND:** Vorfilter in Eckventil einlegen, Rückflussverhinderer mit Mengenbereizer aufsetzen und Anschlussschläuche anschließen (auf Markierungen achten).

Inbetriebnahme

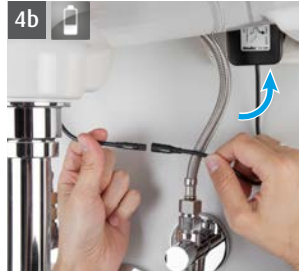

4a. Netzbetrieb: Steckverbindung herstellen.
Netzteilkabel aufrollen und mit Kabelbinder sichern.
Optionales Zubehör: UP-Netzteil Art.Nr.: 125 061

4b. Batteriebetrieb: Steckverbindung herstellen und Batterie-
modul an Waschtisch befestigen bzw. an der Wand anbringen.
Kabel aufrollen und mit Kabelbinder sichern.

5. Automatischer Reichweitenabgleich nach Herstellen der
Spannungsversorgung (Dauer ca. 5 s). Danach blinkt die LED
3 x und die Armatur ist betriebsbereit. **Während des
Reichweitenabgleichs keine Gegenstände oder Hände
in den Ansprechbereich halten.**

6. Eckventil(e) öffnen.

7. Funktionskontrolle durchführen.

 **Hinweis:**

Vor Inbetriebnahme maximale Warmwassertemperatur überprüfen
und ggf. Warmwasserbegrenzung einstellen (siehe Seite 9).



ACHTUNG!
*Folgende Schritte unbedingt
in beschriebener Reihenfolge
ausführen!*

Bedienung

Einschalten:

Wasserfluss startet

Sobald der Benutzer im Ansprechbereich der Infrarotsensoren erfasst wird.

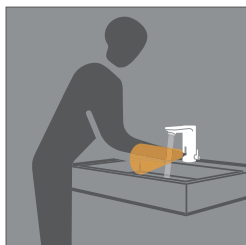

Ausschalten:

Wasserfluss stoppt

Nach Ablauf der Nachlaufzeit (DIP 6 - siehe S. 16) wenn der Benutzer den Ansprechbereich wieder verlässt.

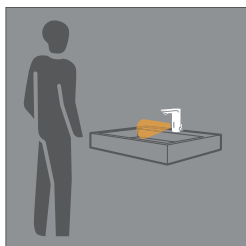

Sicherheitsspülstopp

Nach Ablauf der eingestellten Maximallaufzeit (Maximallaufzeit-Regler - siehe S. 7) stoppt der Wasserfluss.

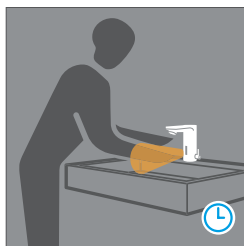

Funktionsbeschreibung

Reichweite:

DIP-Schalter 1



Dient zum Anpassen der Reichweite an kleinere Waschbecken.

Stellung „ON“ = Standardreichweite (ca. 15 cm, voreingestellt).

Stellung „OFF“ = kurze Reichweite (ca. 12 cm, für kleine Waschbecken).

Reinigungsstopp:

DIP-Schalter 2

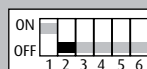

Dient zum Deaktivieren der Armatur zur Reinigung.

Stellung „ON“ = Reinigungsstopp-Funktion aktiviert.

Stellung „OFF“ = Reinigungsstopp-Funktion deaktiviert (voreingestellt).

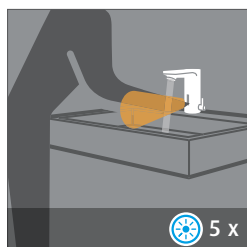

Reinigungsstopp aktivieren:

1. Heranführen der Hand an den Infrarotsensor (ca. 3 cm) und verweilen - der Wasserfluss startet.
2. Nach 5 x Blinken der Kontroll-LED stoppt der Wasserfluss und der Reinigungsstopp ist für 3 min aktiviert. Während des Reinigungsstopps blinkt die Kontroll-LED 2 x alle 3 s.

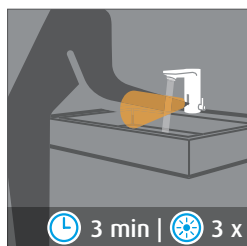

Reinigungsstopp deaktivieren:

Automatisch:

Die Armatur geht 3 min nach dem Aktivieren des Reinigungsstopps automatisch wieder in den Normalbetrieb über.

Manuell:

1. Zum vorzeitigen Beenden die Hand erneut an den Infrarotsensor (ca. 3 cm) heranführen und verweilen.
2. Nach 3 x Blinken ist der Reinigungsstopp beendet und die Armatur geht wieder in den Normalbetrieb über.

Funktionsbeschreibung

Dauerlauf:

DIP-Schalter 3

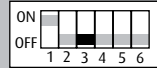

Zum Füllen des Beckens oder eines Behälters kann der Dauerlauf aktiviert werden.

Stellung „ON“ = Dauerlauf-Funktion aktiviert.

Stellung „OFF“ = Dauerlauf-Funktion deaktiviert (voreingestellt).

Dauerlauf aktivieren:

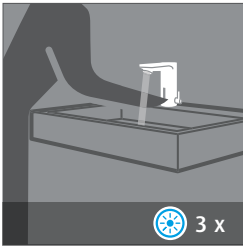

1. Heranführen der Hand an den Infrarotsensor (ca. 3 cm) und verweilen - der Wasserfluss startet.
2. Nach 3 x Blinken der Kontroll-LED ist der Dauerlauf für die eingestellte Maximallaufzeit aktiviert.

Bei aktiviertem Reinigungsstopp:

1. Heranführen der Hand an den Infrarotsensor (ca. 3 cm) und verweilen - der Wasserfluss startet.
2. Nach 5 x Blinken der Kontroll-LED stoppt der Wasserfluss und der Reinigungsstopp ist für 3 min aktiviert.
3. Nach weiterem 3 x Blinken der Kontroll-LED startet der Wasserfluss erneut und der Dauerlauf ist für die eingestellte Maximallaufzeit aktiviert.

Dauerlauf deaktivieren:

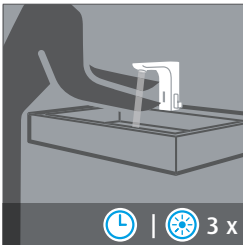

Automatisch:

Nach Ablauf der eingestellten Maximallaufzeit (siehe Zeit-Regler, Seite 7).

Manuell:

1. Zum vorzeitigen Beenden die Hand erneut an den Infrarotsensor (ca. 3 cm) heranführen und verweilen.
2. Nach 3 x Blinken ist der Dauerlauf beendet und die Armatur geht wieder in den Normalbetrieb über.

Funktionsbeschreibung

Intelligente Freispül-Automatik:

DIP-Schalter 4



Dient zum automatischen Freispülen der Wasserzuleitungen, um bei längerer Nichtbenutzung das Wachstum mikrobieller Erreger wie Legionellen zu unterbinden und die Gesundheit der Nutzer zu schützen.

Stellung „ON“ = Intelligente Freispül-Automatik aktiviert.

Stellung „OFF“ = Intelligente Freispül-Automatik deaktiviert (voreingestellt).

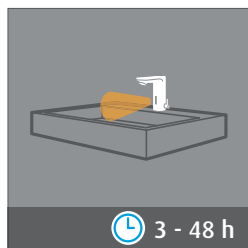

Zum Einstellen wie folgt vorgehen:

1. Zeit-Intervall festlegen

Gibt die Zeit zwischen den automatischen Freispülungen an. Einstellbar von 3 bis 48 h (24 h voreingestellt) über den Intervall-Regler (siehe Seite 7).

2. Freispül-Dauer festlegen

Gibt die Spüldauer der automatischen Freispülung an. Einstellbar für 10 s oder 20 s am DIP-Schalter 5 (siehe unten).



3. Intelligente Freispül-Automatik

Wird die Armatur für die eingestellte Zeit nicht benutzt, wird eine automatische Spülung ausgelöst.

Ist der Reinigungsstopp aktiviert, löst die Freispül-Automatik erst 2 min nach der Deaktivierung des Reinigungsstopps aus.

Freispül-Dauer:

DIP-Schalter 5



Legt die Spüldauer der automatischen Freispülung fest.

Stellung „ON“ = Freispül-Dauer beträgt 20 s.

Stellung „OFF“ = Freispül-Dauer beträgt 10 s (voreingestellt).

Funktionsbeschreibung

Nachlaufzeit:

DIP-Schalter 6



Es kann zwischen 2 vordefinierten Nachlaufzeiten (1 s bzw. 3 s) gewählt werden.

Stellung „ON“ = Nachlaufzeit beträgt 3 s.

Stellung „OFF“ = Nachlaufzeit beträgt 1 s (voreingestellt).

i Hinweis





Sollte der Benutzer z.B. beim Händewaschen den Ansprechbereich öfter ungewollt verlassen und die Armatur abschalten, kann die Nachlaufzeit auf 3 s verlängert werden.

Bei Durchlaufthermen kann die verlängerte Nachlaufzeit eingestellt werden, um die Anzahl der Zündvorgänge zu minimieren.



LED Signale

Infrarotsensor
mit Kontroll-LED



Blinkcode	Bedeutung
 alle 4 s	Batterie wechseln! Niedriger Batterie-Ladestand, keine Funktion
 alle 3 s	Reinigungsstopp aktiv
	Magnetventil wird geöffnet
	Magnetventil wird geschlossen

Fehleranalyse

Störung	Ursache	Behebung
Wasser läuft nicht	Netzausfall	Stromversorgung überprüfen
	 LED blinkt 1 x alle 4 s Batterie ist leer	Batterie tauschen (siehe Seite 18)
	 LED blinkt 2 x alle 3 s Reinigungsstopp aktiviert	Reinigungsstopp beenden (siehe Seite 13)
	Aktivierter Spülstopp	Gegenstand im Ansprechbereich entfernen oder bei kleinem Waschbecken die Reichweite reduzieren (siehe Seite 13)
	kein Wasser	Wasserzuleitung/Eckventil überprüfen/öffnen
	Sichtfenster beschädigt	Sichtfenster tauschen (siehe Seite 21)
	Magnetventil verschmutzt oder defekt	Magnetventil reinigen oder tauschen (siehe Seite 19)
Elektronikmodul defekt	Elektronikmodul tauschen (siehe Seite 20)	
Wasser läuft ohne Benutzer	Objekt im Erfassungsbereich	Objekt entfernen
	Dauerlauf aktiv	Dauerlauf beenden (siehe Seite 14)
	Intelligente Freispül- Automatik aktiv	Dauer der Freispülung abwarten, ggf. Einstellungen vornehmen (siehe Seite 15)
	zu kleines Waschbecken	Reichweite reduzieren (siehe Seite 13)
	Magnetventil verschmutzt	Magnetventil reinigen oder tauschen (siehe Seite 19)
	Elektronikmodul defekt	Elektronikmodul tauschen (siehe Seite 20)
Durchfluss zu niedrig	Strahlregler verschmutzt	Strahlregler reinigen oder tauschen (siehe Seite 18)
	Vorfilter verschmutzt	Vorfilter reinigen oder tauschen (siehe Seite 18)
	Magnetventil verschmutzt	Magnetventil reinigen oder tauschen (siehe Seite 19)
	Versorgungsdruck zu niedrig	Eckventil(e) und Versorgungsdruck prüfen
Wassertemperatur nicht korrekt	kein Kalt-/Warmwasser	Wasserzuleitung überprüfen/öffnen
	Rückflussverhinderer defekt	Anschlussschlauch mit integriertem Rückfluss- verhinderer reinigen oder tauschen

Wartung | Service

Batterie tauschen



Batterieminus abstecken.



Batterieminus öffnen.
6 Stk. Alkali AA 1,5 V
Batterien einsetzen.
Auf Polarität achten!
Batterieminus wieder
anstecken.



Automat. Reichweitenabgleich
(Dauer ca. 5 s). **Dabei darf sich
kein Gegenstand oder Benut-
zer im Ansprechbereich
der Armatur befinden.** Nach
3 x Blinken der Kontroll-LED
ist die Armatur betriebsbereit.

Vorfilter reinigen



Eckventil(e) absperren.
Vorfilter unter fließendem Was-
ser reinigen oder ggf. ersetzen.

Strahlregler reinigen



WimTec LOFT | SMART
Stromversorgung trennen.
Hülse mit Schlüssel SW 22
öffnen und Strahlregler unter
fließendem Wasser reinigen
oder ggf. ersetzen.



WimTec PROOF E6
Stromversorgung trennen.
Strahlregler mit mitgeliefertem
Schlüssel ausschrauben und un-
ter fließendem Wasser reinigen
oder ggf. tauschen.



Wartung | Service

Magnetventil reinigen | tauschen



Eckventil(e) schließen.
Armaturenhaube abnehmen
siehe Seite 8.



Magnetventil abstecken und mit
der Hand gegen den Uhrzeiger-
sinn herausdrehen.



Ventilfilter unter fließendem
Wasser reinigen (evt. weiche
Bürste verwenden) ggf. Ventil
tauschen.



O-Ring mit Armaturenfett
einstreichen.

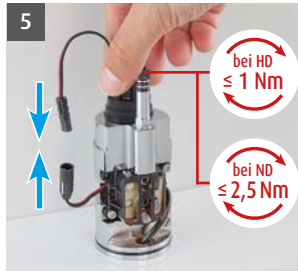

Ventil vorsichtig mit der
Hand einschrauben.
ACHTUNG:
Bei **HD-Ausführung** $\leq 1 \text{ Nm}$
Anzugsmoment!
Bei **ND-Ausführung** $\leq 2,5 \text{ Nm}$
Anzugsmoment!
Steckverbindung herstellen.



Armaturenhaube montieren
siehe Seite 9.
ACHTUNG auf MV-Kabel beim
Aufsetzen der Armaturenhaube!
Eckventil(e) öffnen.

Wartung | Service

Elektronikmodul tauschen



1 Eckventil(e) schließen.
Armaturenhaube abnehmen
siehe Seite 8.

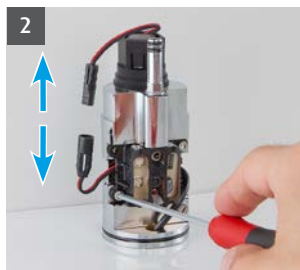

2 Magnetventil abstecken und
Schrauben am Elektronik-modul
lösen.

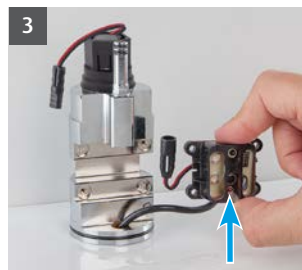

3 Neues Elektronikmodul
einsetzen (**Kontroll-LED an der
Unterseite**) und mittels Schrau-
ben befestigen.
Magnetventil anstecken und
Kabel zur Spannungsversorgung
in den Armaturen-
unterteil durchführen.



4 Armaturenhaube montieren
siehe Seite 9.
ACHTUNG auf MV Kabel!



5 Spannungsversorgung herstellen
und Eckventil(e) öffnen.



6 Automat. Reichweitenabgleich
(Dauer ca. 5 s). Dabei darf sich
kein Gegenstand oder Benutzer
im Ansprechbereich
der Armatur befinden. Nach
3 x Blinken der Kontroll-LED
ist die Armatur betriebsbereit.

Wartung | Service

Sichtfenster tauschen



Eckventil(e) schließen.
Armaturenhäube abnehmen
siehe Seite 8.



Sichtfenster aus Armaturenhäube nach innen ausbrechen.



Klebrückstände auf der Innenseite der Armaturenhäube entfernen und Innenseite reinigen (für fettfreie Oberfläche sorgen).



Neues Sichtfenster von innen einkleben.



Armaturenhäube montieren
siehe Seite 9.
ACHTUNG auf MV Kabel!
Eckventil(e) öffnen.

Ersatzteile Typ HDM | HDK

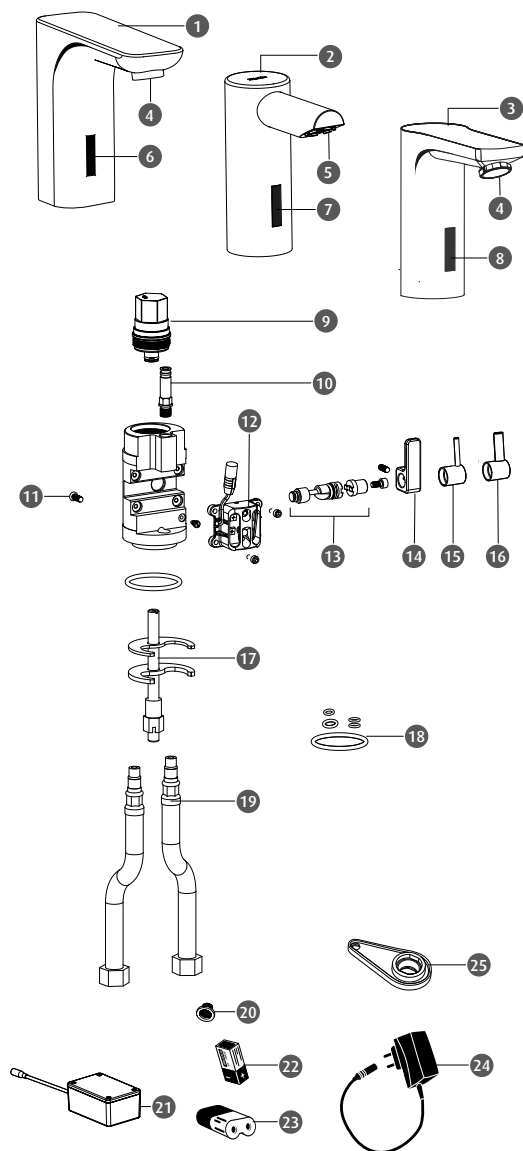

Nr.	Bezeichnung	Art.Nr.:
	Armaturenoberteil inkl. Sichtfenster	
1	WimTec LOFT - HDM/ND	121 896
	WimTec LOFT - HDK	121 889
2	WimTec PROOF E6 - HDM/ND	127 454
	WimTec PROOF E6 - HDK	127 461
3	WimTec SMART - HDM/ND	109 092
	WimTec SMART - HDK	109 269
4	Strahlregler SMART / LOFT	109 054
5	Strahlregler PROOF E6	127 478
6	Sichtfenster LOFT	132 427
7	Sichtfenster PROOF E6	109 047
8	Sichtfenster SMART	132 410
9	Magnetventil 6 V	128 833
10	Verbindungsrohr	109 061
11	Senkschraube	109 115
12	Elektronikmodul	108 873
13	Set Mischerwelle inkl. Adapter LOFT	128 949
	Adapter SMART / PROOF E6	128 956
14	Mischergriff LOFT	121 926
15	Mischergriff PROOF E6	127 485
16	Mischergriff SMART	109 153
17	Befestigungsset	109 160
18	O-Ring Set	109 108
19	Anschlussschlauch inkl. Rückflussverhinderer (1 Stk.) 350 mm Länge	134 735
20	Schmutzfilter (1 Stk.)	119 770
21	Batteriemodul	
	inkl. 6 Stk. 1,5 V Batterien	129 434
22	9 V Alkaline Batterie	230 086
23	6 V Lithium Batterie	230 741
24	Netzteil 230 V	101 065
25	Strahlreglerschlüssel für LOFT und SMART	134 605

WimTec® LOFT | PROOF E6 | SMART

Ersatzteile Typ ND

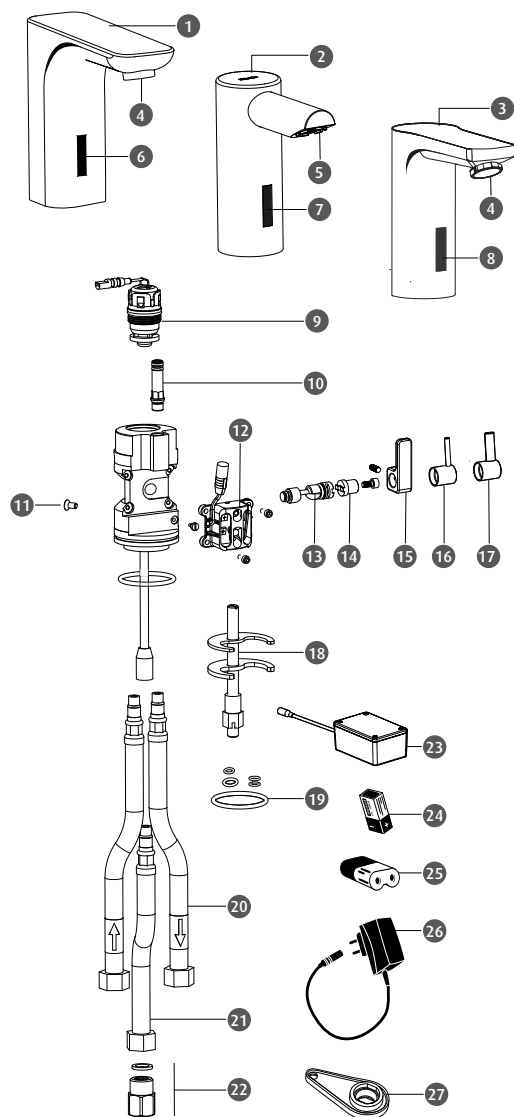

Nr.	Bezeichnung	Art.Nr.:
	Armaturenoberteil inkl. Sichtfenster	
1	WimTec LOFT - HDM/ND	121 896
2	WimTec PROOF E6 - HDM/ND	127 454
3	WimTec SMART - HDM/ND	109 092
4	Strahlregler SMART / LOFT	127 379
5	Strahlregler PROOF E6	127 386
6	Sichtfenster LOFT HDM	132 427
7	Sichtfenster PROOF E6	109 047
8	Sichtfenster SMART	132 410
9	Magnetventil 6 V	127 058
10	Verbindungsrohr	109 061
11	Senkschraube	109 115
12	Elektronikmodul	108 873
13	Mischerwelle	127 416
14	Adapter LOFT	121 919
15	Adapter SMART / PROOF E6	109 146
16	Mischergriff LOFT	121 926
17	Mischergriff PROOF E6	127 485
18	Mischergriff SMART	109 153
19	Befestigungsset	109 160
20	O-Ring Set	109 108
20	Anschlussschlauch ND (1 Stk.)	
	blau	127 423
	rot	127 430
21	Anschlussschlauch 350 mm	230 291
	Anschlussschlauch 500 mm	230 307
22	Mengenbegrenzer komplett	127 447
	inkl. Vorfilter	
23	Batteriemodul	
	inkl. 6 Stk. 1,5 V Batterien	129 434
24	9 V Alkaline Batterie	230 086
25	6 V Lithium Batterie	230 741
26	Netzteil 230 V	101 065
27	Strahlreglerschlüssel	134 605
	für LOFT und SMART	

www.wimtec.com



WimTec Sanitärprodukte GmbH

p: A - 3325 Ferschnitz, Freidegg 50, AUSTRIA
t: +43 (0) 7473 5000 **f:** +43 (0) 7473 5000 - 500
m: verkauf@wimtec.com **i:** www.wimtec.com