

WimTec[®] OCEAN W7



DE

Montage- und Bedienungsanleitung

EN

Assembly and operating instructions

Allgemeine Hinweise

Diese Anleitung ist gültig für folgende Produkte:

WimTec OCEAN W7 Wandarmatur für 12 V externe Versorgung:

Ausladung 185 mm	Glas weiß	Art.Nr. 118 674
Ausladung 185 mm	Glas schwarz	Art.Nr. 118 698
Ausladung 240 mm	Glas weiß	Art.Nr. 118 681
Ausladung 240 mm	Glas schwarz	Art.Nr. 118 704

Lieferumfang:

Sicherheitsglas-Frontplatte mit Mischergriff, Elektronik-Modul und Wandauslauf. (ohne UP-Netzteil)



PFLEGEHINWEISE:

Damit Sie jahrelang Freude mit dieser hochwertigen Armatur haben, empfehlen wir Ihnen, folgende Punkte bei der Reinigung und Pflege zu beachten:

- milde, seifenhaltige Reinigungsmittel verwenden
- keine kratzenden, scheuernden, säurehaltigen oder nano-versiegelnde Reinigungs- oder Desinfektionsmittel verwenden
- nur mit weichem Schwamm oder Tuch behandeln
- keine Reinigung mit Dampfstrahlgeräten

In Verbindung mit Nässe kann es durch Kalkablagerungen im Bereich von Brausen und Badewannen zu einer Beeinträchtigung der AquaCap-Funktion kommen. Um dies vorbeugend zu vermeiden, empfehlen wir ein regelmäßiges Reinigen der Glasoberfläche mit einem Kraftreiniger.



WICHTIGE INSTALLATIONSHINWEISE:

UP-Dose für optionales Netzteil außerhalb des Schutzbereiches vorsehen. Die Montage und Installation darf nur durch einen konzessionsierten Fachbetrieb gemäß DIN 1988, ÖVE/ÖNORM E 8001 sowie VDE 0100 Teil 701 erfolgen. Bei der Planung und Errichtung von Sanitäranlagen sind die entsprechenden örtlichen, nationalen und internationalen Normen und Vorschriften zu beachten!

Es gelten die „Allgemeinen Installationsbedingungen“ unter www.wimtec.com.

Inhaltsverzeichnis

	Seite
Pflegehinweise	2
Technische Daten	4
Abmessungen	5
Legende	6
Einstellung der Funktionen.....	7
Rohbauset.....	8
Montage	9
Bedienung	14
Einschalten.....	14
Abschalten	15
Funktions-Beschreibung	16
Reinigungsstopp und Dauerlauf	16
Intelligente Freispül-Automatik.....	18
Freispül-Dauer	19
Nachlaufzeit.....	19
LED-Signale	20
Ersatzteile	21

Technische Daten

Betriebsspannung: WimTec UP Netzteil 230 V 50 Hz / 12 V=
Leistungsaufnahme: max. 3,5 W

Weitere technische Daten:

Ansprechbereich: 5 cm bis 45 cm einstellbar
Nahansprechbereich: ca. 4 cm
Spülstopzeit: von 10 s bis 10 min einstellbar
Einschalt-Automatik: aktivierbar
Abschalt-Automatik: aktivierbar
Intelligente Freispülautomatik: aktivierbar, Spülintervall: nach 3 h bis 48 h Nichtbenutzung
Spüldauer: 10 oder 20 s
Dauerlauf: aktivierbar, für die Dauer der Spülstopzeit
Reinigungsstopp: aktivierbar, für 3 min
Fließdruck: 0,05 bis 0,5 MPa (0,5 bis 5 bar)
Statischer Druck: max. 0,8 MPa (8 bar)
Wassertemperatur: max. 70 °C (max. 80 °C für max. 10 min)
Durchflussmenge: ca. 6 l/min (druckunabhängig)
Wasserzulauf: R 1/2" IG
Frontplatte: Sicherheitsglas (ESG)

Abmessungen

Maße in mm:

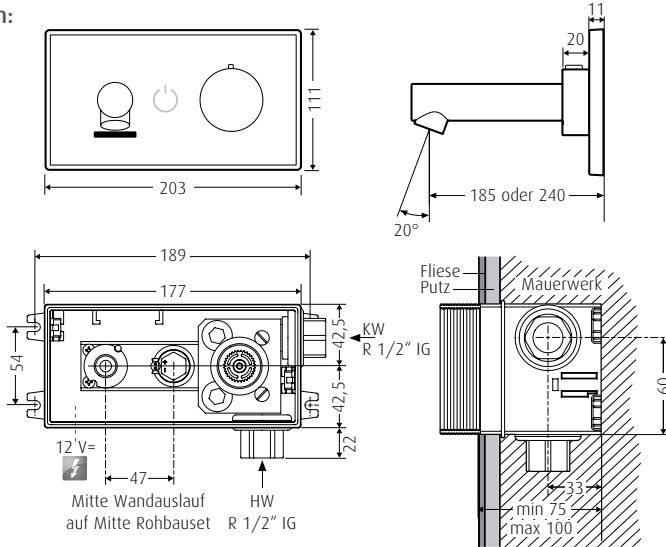

Spannungsversorgung:

2 x 0,5 - 1,5 mm² max. 100 m Gesamt-Kabellänge.

Achtung:

Netzteil nicht im Rohbauset oder eventuellen Schutzbereichen anbringen.

Montage

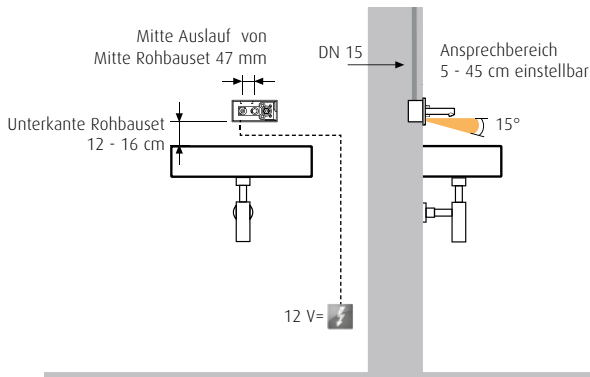

Legende

Frontplatte:

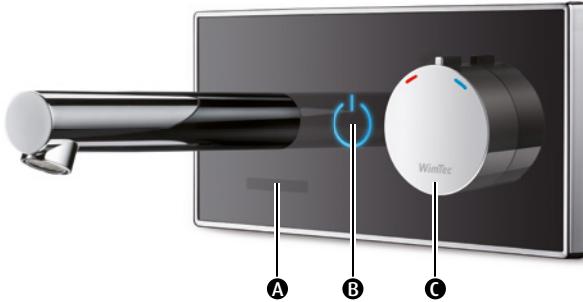

- A** Infrarot-Sensor
- B** AquaCap Sensortaste für die Benutzererkennung
- C** Mischgriff zur Temperaturregelung

Frontplatte Rückseite:

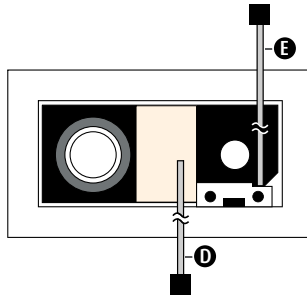

- D** Kabel für AquaCap-Sensor
- E** Kabel für Infrarot-Sensor

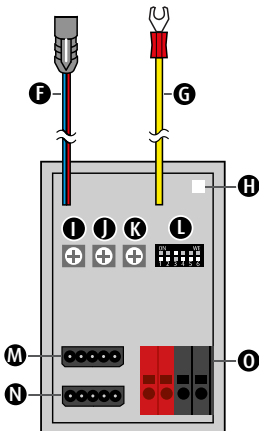

Einstellelemente am Elektronikmodul:

- F** Anschluss Magnetventil
- G** Anschluss Erdung
- H** Status-LED
- I** Intervall-Regler
- J** Zeit-Regler
- K** Reichweiten-Regler
- L** Dip-Schalter zum Einstellen der Funktionen
- M** Anschluss AquaCap-Sensor
- N** Anschluss Infrarot-Sensor
- O** Anschluss Spannungsversorgung Netzteil 12 V

Einstellung der Funktionen

Einstellregler:

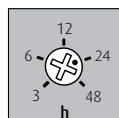

I. Intervall-Regler
für die intelligente
Freispül-Automatik
(24 h voreingestellt,
3 h bis 48 h einstellbar)

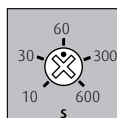

J. Zeit-Regler
für den Sicherheitsspülstopp
1 min voreingestellt
(10 s bis 10 min einstellbar)

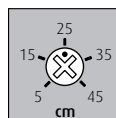

K. Reichweiten-Regler
für den Ansprechbereich
(25 cm voreingestellt,
5 cm bis 45 cm einstellbar).

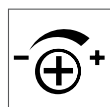

Generell gilt für alle Regler:

*Gegen den Uhrzeigersinn
zum Reduzieren.
Im Uhrzeigersinn zum Erhöhen.*

Hinweis für Reichweiten-Einstellung:

In den meisten Betriebsarten (abhängig vom DIP-Schalter) stoppt der Wasserfluss, wenn der Benutzer die Hände aus dem Ansprechbereich nimmt. Speziell bei seichten, großen Keramiksen kann die Keramik selbst einen Dauerreflex auslösen. Dies ist dadurch erkennbar, dass die Armatur lange nachläuft oder selbsttätig auslöst. Im Extremfall löst die Armatur von selbst aus, läuft bis zum Spülstopp und löst anschließend nicht mehr aus. In diesen Fällen muss die Reichweite reduziert werden. Ist die Reichweite zu gering eingestellt, kann es dazu kommen, dass der Infrarot-Sensor die Hände nicht erfasst. In den meisten Betriebsarten ist in diesem Fall das Aufrechterhalten des Wasserstrahls nicht möglich. In diesem Fall muss die Reichweite erhöht werden.

L. Dip-Schalter:

Dip-Schalter	Funktion	Werkseinstellung	Beschreibung
1	Einschalt-Automatik	ON	Seite 14
2	Abschalt-Automatik	ON	Seite 15
3	Reinigungsstopp & Dauerlauf	ON	Seite 16
4	Intelligente Freispül-Automatik	OFF	Seite 18
5	Freispül-Dauer (ON = 20, OFF = 10 s)	OFF	Seite 19
6	Nachlaufzeit (ON = 3 s, OFF = 1 s)	OFF	Seite 19

Rohbauset

Legende

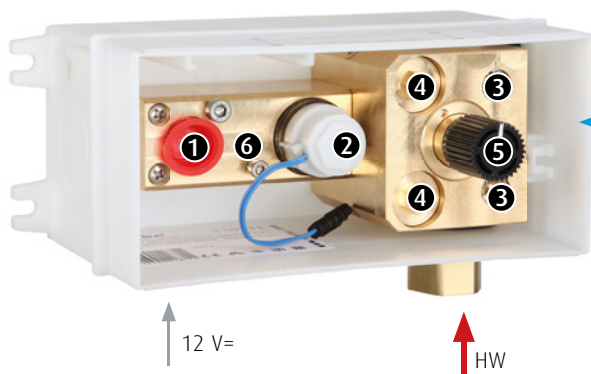

- ❶ Wandauslauf
- ❷ Magnetventil
- ❸ Absperrventile (bei Auslieferung geschlossen)
- ❹ Schmutzsiebe und Rückflussverhinderer
- ❺ Mischer
- ❻ Anschluss Erdung



Netzteil nicht im Rohbauset oder Schutzbereichen anbringen.

Spannungsversorgung:

2 x 0,5 - 1,5 mm² max. 100 m Gesamt-Kabellänge.
Netzteil 1-fach Art.Nr. 117 899, Netzteil 5-fach Art.Nr. 113 792.

WimTec® OCEAN W7

Montage

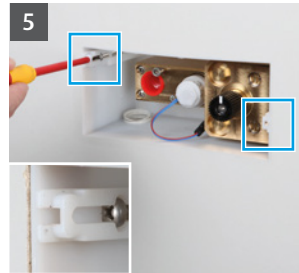
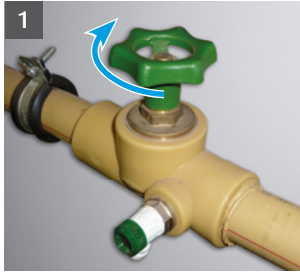

1. Wasserzuleitung absperren.
2. Rohbauschutz entfernen.
3. Vorstehenden Teil des Rohbaukastens fliesenbündig abschneiden.
4. Ggf. zwischen Wand und Rohbauset mit Silikon abdichten.
5. Beide Befestigungsclips mit einem Schraubendreher heraus-schrauben, bis diese fliesenbündig abschliessen.
6. Bauschutz des Auslaufes entfernen.



ACHTUNG!
 Folgende Schritte unbeding-
 t in beschriebener
 Reihenfolge ausführen!

Montage

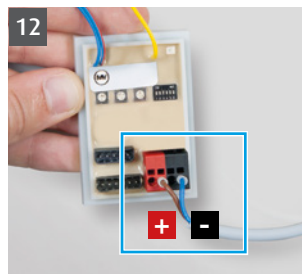
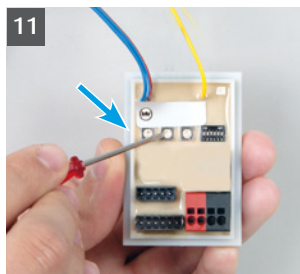
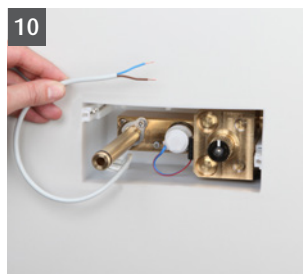
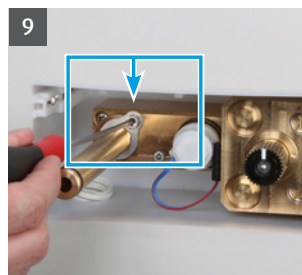
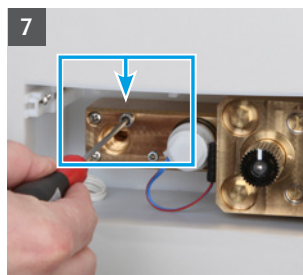

ACHTUNG!
Folgende Schritte unbedingt in beschriebener Reihenfolge ausführen!

7. Fixierschraube (Inbus SW 4) des Auslaufes entfernen.
8. Messing-Auslaufrohr in die vorgesehene Öffnung einsetzen und beigelegte Edelstahlhalterung auf Rohr aufschieben.
9. Auslaufrohr mit Fixierschraube (Inbus SW 4) befestigen.
10. Anschlusskabel (Kabeltyp: 2 x 0,5 - 1,5 mm²) in das Rohbauset einziehen und am Netzteil (Art.Nr. 117 899, oder Art.Nr. 113 792) anschließen.
Achtung: Stromversorgung muss abgeschaltet sein und Netzteil darf nicht im Rohbauset bzw. Schutzbereich verbaut werden!
11. Gewünschte Funktionseinstellungen am Elektronikmodul vornehmen (siehe S. 7).
12. Elektro-Anschluss am Elektronikmodul herstellen.
Auf +/- Polung achten.

WimTec® OCEAN W7

Montage

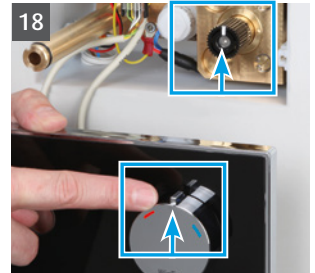
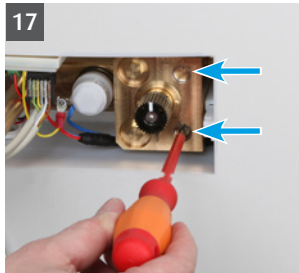
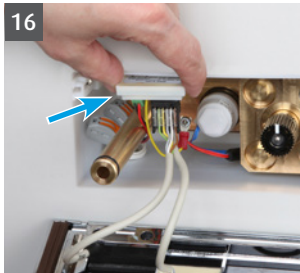
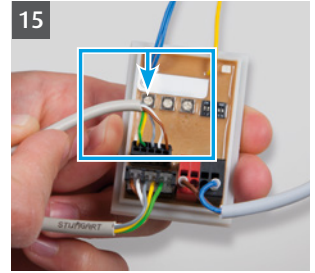
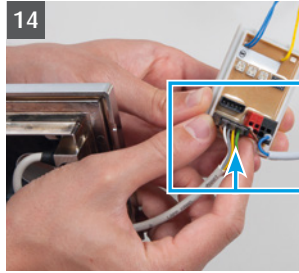
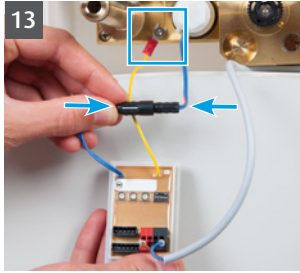

13. Magnetventil am Elektronikmodul anstecken und Erdungsdraht (gelb) an der Wasserstrecke befestigen.
14. Infrarot Sensor (breiter Stecker) an die Elektronik anschließen.
15. Glas-Frontplatte (schmaler Stecker) an die Elektronik anschließen.
16. Elektronikmodul in das vorgesehene Fach einschieben.
17. Beide Vorabsperren mit einem Schraubendreher öffnen.
18. Mischerwelle und Mischergriff in Mittelstellung bringen - Punkt und Knopf zeigen nach oben.



ACHTUNG!
 Folgende Schritte unbedingt in beschriebener Reihenfolge ausführen!

Montage

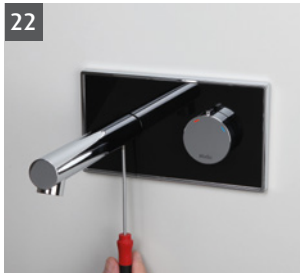
**ACHTUNG!**

Folgende Schritte unbedingt in beschriebener Reihenfolge ausführen!

19. Glasfrontplatte von vorne mit leichtem Druck aufsetzen (Klick-System).
20. Kontrolle, ob Frontplatte waagrecht montiert ist. Gegebenenfalls wie auf Seite 13 beschrieben korrigieren.
21. Distanzring über Auslaufrohr zur Frontplatte führen und O-Ring beim Auslaufrohr einfetten.
22. Chrom-Auslauf auf das Auslaufrohr schieben und von unten mit Wurmschraube (Inbus SW 3) befestigen.
23. Hauptwasserleitung öffnen und Spannungsversorgung einschalten (Sicherheitsschließimpuls des Magnetventils erfolgt).
24. Funktionstest durchführen.

Frontplatte waagrecht ausrichten

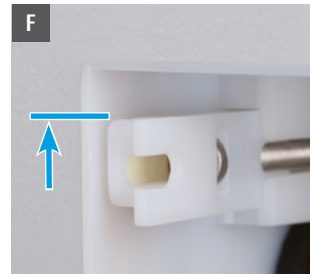
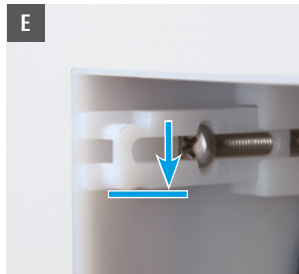
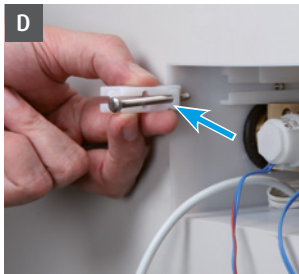
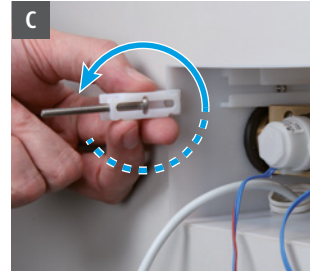
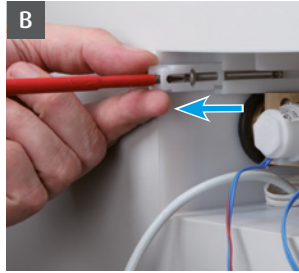
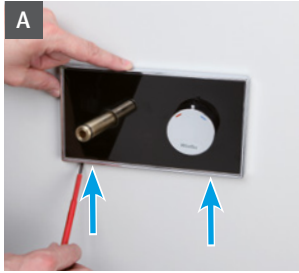

- A** Wurmsschraube an der Unterseite des Chrom-Auslauf öffnen und Auslauf abnehmen. Danach Frontplatte vorsichtig mit Schraubendreher abheben (Klick-System).
- B** Befestigungsclip mit Schraubendreher herausschrauben.
- C** Befestigungsclip um 180° umdrehen.
- D** Schraube bei rückwärtigem Loch durchführen.
- E** Nase am Befestigungsclip zeigt nach unten – **Korrektur um 1 mm nach unten** – Befestigungsclip wieder einschrauben, bis dieser fliesenbündig abschliesst.
- F** Nase am Befestigungsclip zeigt nach oben – **Korrektur um 1 mm nach oben** – Befestigungsclip wieder einschrauben, bis dieser fliesenbündig abschliesst.

! **Befestigungsclip:**
Kann nach allen Richtungen gedreht in die Führung eingesetzt werden.

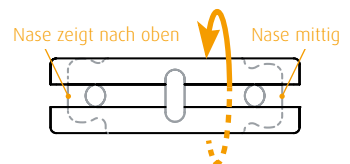

! Durch entgegengesetzte Korrektur auf beiden Seiten kann ein Ausgleich um 2 mm erzielt werden.

Bedienung

Einschalten

Einschalt-Automatik (DIP Schalter 1 = „ON“):

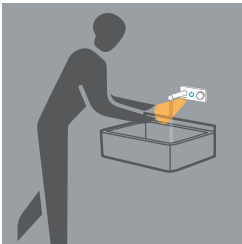
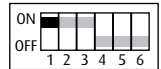

1. Der Benutzer tritt vor die Armatur:
Durch Pulsieren der AquaCap-Sensortaste wird die Benutzererkennung signalisiert.
2. Der Wasserfluss wird berührungslos gestartet, sobald der Benutzer im Ansprechbereich (einstellbar über Reichweiten-Regler siehe S. 7) der Infrarotsensorik erfasst wird.
3. Der Wasserfluss kann auch manuell durch Antippen der AquaCap-Sensortaste gestartet werden.

Manuelle Auslösung (DIP Schalter 1 = „OFF“):

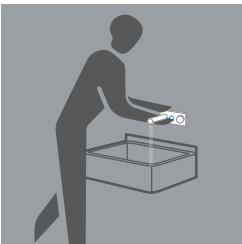
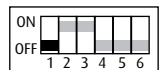

1. Der Benutzer tritt vor die Armatur:
Durch Pulsieren der AquaCap-Sensortaste wird die Benutzererkennung signalisiert.
2. Durch Antippen der AquaCap-Sensortaste wird der Wasserfluss gestartet.
3. Durch Heranführen der Hand ca. 4 cm vor den Infrarotsensor (unterhalb des Auslaufs) kann der Wasserfluss auch durch einen Nahreflex gestartet werden.

Bedienung

Abschalten

Abschalt-Automatik (DIP Schalter 2 = „ON“):

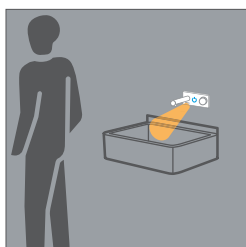
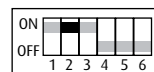

Sobald der Benutzer den Ansprechbereich verlässt und nach Ablauf der Nachlaufzeit (siehe Seite 7) wird der Wasserfluss automatisch gestoppt.

Manuelle Abschaltung (DIP Schalter 2 = „OFF“):

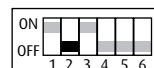

Durch Antippen der Aqua-Cap-Sensortaste wird der Wasserfluss wieder beendet.

Sicherheitsspülstopp (Zeit-Regler, siehe Seite 7):

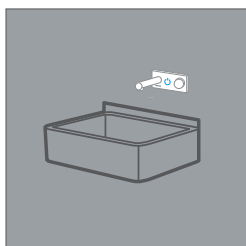

Nach Ablauf der eingestellten Spülstoppzeit wird der Wasserfluss automatisch beendet.

Funktions-Beschreibung

Reinigungsstopp und Dauerlauf:

DIP Schalter 3

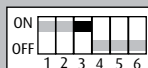

Reinigungsstopp: Dient zum Deaktivieren der Armatur zur Reinigung.

Dauerlauf: Zum Füllen des Beckens oder eines Behälters kann der Dauerlauf aktiviert werden.

Stellung „ON“ = Reinigungsstopp- und Dauerlauf-Funktion aktiviert (voreingestellt).

Stellung „OFF“ = Reinigungsstopp- und Dauerlauf-Funktion deaktiviert.

Reinigungsstopp aktivieren:

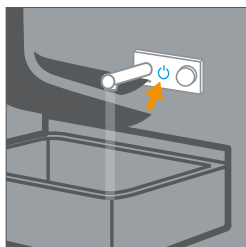

1. Heranführen der Hand ca. 4 cm vor den Infrarotsensor (unterhalb des Auslaufs) und verweilen - der Wasserfluss startet (unabhängig von der Stellung von DIP Schalter 1).
2. Die AquaCap-Sensortaste beginnt zu blinken.
3. Währenddessen mit der zweiten Hand auf die AquaCap-Sensortaste tippen um den Reinigungsstopp zu aktivieren.

Reinigungsstopp deaktivieren:

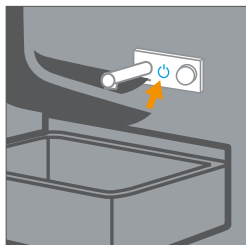

Automatisch:

Die Armatur geht 3 min nach dem Aktivieren automatisch wieder in den Normalbetrieb über.

Manuell:

1. Heranführen der Hand (ca. 4 cm) an den Infrarotsensor (unterhalb des Auslaufs) und verweilen.
2. Die AquaCap-Sensortaste beginnt zu blinken.
3. Währenddessen mit der zweiten Hand auf die AquaCap-Sensortaste tippen um den Reinigungsstopp zu deaktivieren. Danach schaltet sich die Armatur automatisch ein.

Funktions-Beschreibung

Reinigungsstopp und Dauerlauf: DIP Schalter 3

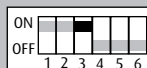

Dauerlauf aktivieren:

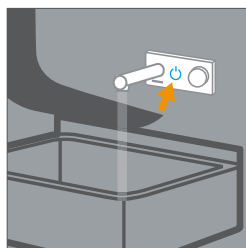

Durch Tippen auf die AquaCap-Sensortaste für ca. 3 s wird das Leuchtsymbol gedimmt und der Dauerlauf für die am Zeit-Regler eingestellte Spülstopzeit (siehe Seite 7) aktiviert.

Dauerlauf deaktivieren:

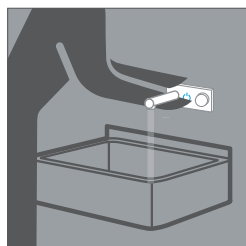

Automatisch:

Nach Ablauf der am Zeit-Regler eingestellten Spülstopzeit (siehe Seite 7).

Manuell:

Durch erneutes Tippen auf die AquaCap-Sensortaste wird der Dauerlauf vorzeitig beendet.

Funktions-Beschreibung

Intelligente Freispül-Automatik: DIP Schalter 4



Dient zum automatischen Freispülen der Wasserzuleitungen, um bei längerer Nichtbenutzung das Wachstum mikrobieller Erreger wie Legionellen zu unterbinden und die Gesundheit der Nutzer zu schützen.

Stellung „ON“ = Intelligente Freispül-Automatik aktiviert.

Stellung „OFF“ = Intelligente Freispül-Automatik deaktiviert (voreingestellt).

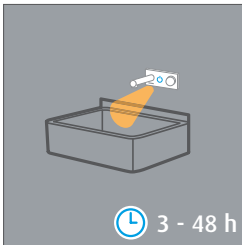

Zum Einstellen wie folgt vorgehen:

1. Zeitintervall festlegen

Gibt die Zeit zwischen den automatischen Freispülungen an. Einstellbar von 3 bis 48 h (24 h voreingestellt) mit dem Intervall-Regler (siehe Seite 7).

2. Freispül-Dauer festlegen

Gibt die Spüldauer der automatischen Freispülung an. Einstellbar für 10 s oder 20 s (10 s voreingestellt) am DIP-Schalter 5 (siehe Seite 19).

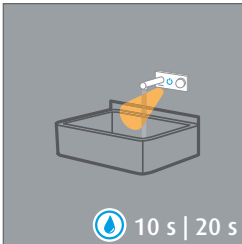

3. Intelligente Freispül-Automatik

Wird die Armatur für die eingestellte Zeit nicht benutzt, wird eine automatische Spülung ausgelöst.

i Hinweis:

Befindet sich ein Benutzer im Ansprechbereich oder ist der Reinigungsstopp aktiviert, löst die intelligente Freispül-Automatik erst 2 Minuten nach Verlassen des Bereichs oder Beendigung des Reinigungsstopps aus.

5 s vor und nach der Freispül-Automatik wird diese durch ein schnelles Blinken der AquaCap Sensortaste signalisiert.

Funktions-Beschreibung

Freispül-Dauer:

DIP Schalter 5

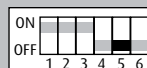

Legt die Laufzeit der automatischen Freispülung fest.

Stellung „ON“ = Freispül-Dauer beträgt 20 s.

Stellung „OFF“ = Freispül-Dauer beträgt 10 s (voreingestellt).

Nachlaufzeit:

DIP Schalter 6



Es kann zwischen zwei vordefinierten Nachlaufzeiten (1 s bzw. 3 s) gewählt werden.







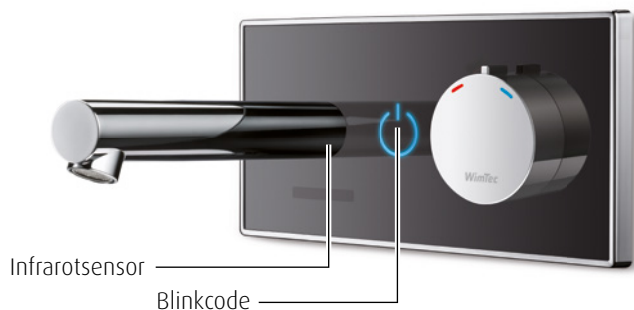

Stellung „ON“ = Nachlaufzeit beträgt 3 s.

Stellung „OFF“ = Nachlaufzeit beträgt 1 s (voreingestellt).

LED-Signale



Beschreibung der Signal-Typen:

Blinkcode	Bedeutung
 leuchten	Benutzer hat Wasserfluss aktiviert (Gerät ist eingeschaltet)
 pulsieren	Benutzererkennung (Gerät erkennt Benutzer/Gegenstand)
 jede s	Gerät befindet sich im Spülstopp
 gedimmt	Dauerlauf
 jede s	Nahreflex hergestellt und wartet auf Tastendruck für Reinigungsstopp (wenn DIP 2 ON)
 alle 3 s	Reinigungsstopp aktiv
 blinken	Vor und nach Freispülung
 alle 5 s	Unterspannung - Spannungsversorgung falsch/defekt

Ersatzteile

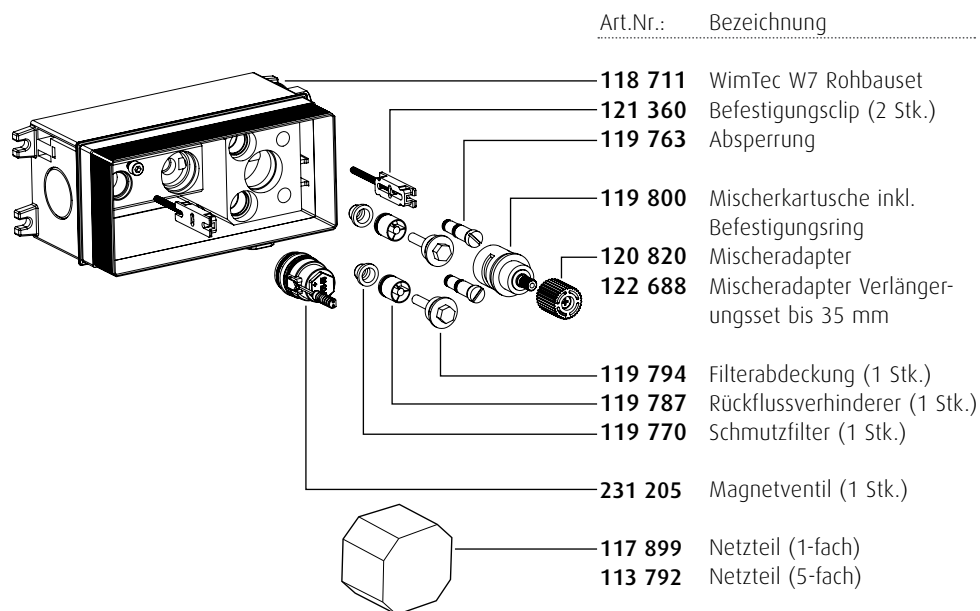
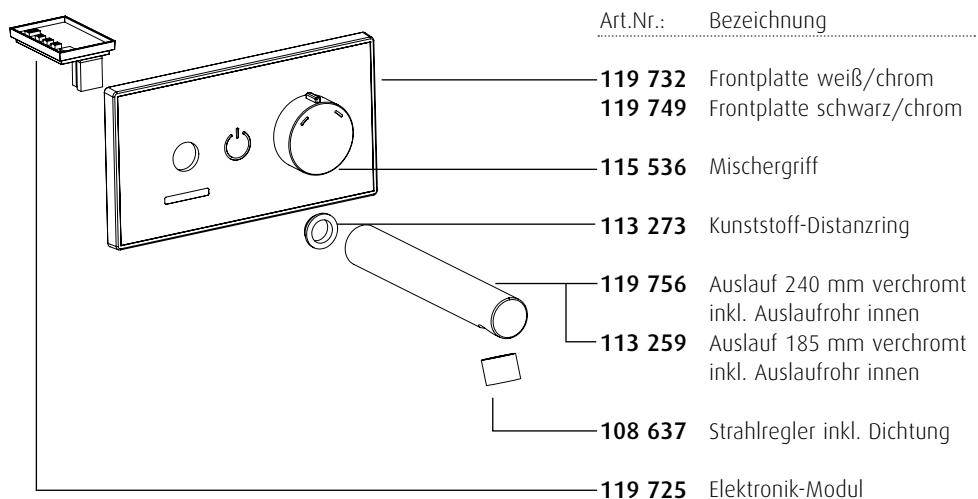

General notes

This manual is valid for the following products:

WimTec OCEAN W7 wall fitting for 12-V external power supply:

Projection 185 mm	Glass white	Art. no. 118 674
Projection 185 mm	Glass black	Art. no. 118 698
Projection 240 mm	Glass white	Art. no. 118 681
Projection 240 mm	Glass black	Art. no. 118 704

Delivery scope:

Safety glass front plate with chrome frame, mixer handle and integrated sensor with electronic module, without flush-mount power supply.

Congratulations on purchasing the WimTec OCEAN W7 wall fitting. In order to ensure that you will be able to enjoy this high-quality fitting for many years, please take note of the following cleaning and maintenance recommendations:

- Use mild cleaning agents containing soap
- Do not use abrasive, scrubbing or acidic cleaning agents or disinfectants or those with a nano protective coating
- Clean the fitting with a soft sponge or cloth only
- Do not use steam cleaners

Limescale deposits around the shower and bath tub combined with wetness can impair the AquaCap function. To prevent this outcome, we recommend regular cleaning of the glass panel using a power cleaner.

Important installation notes:

Provide for a flush-mount box for an optional power supply outside of the protected zone. Mounting and installation may only be performed by a qualified service provider in accordance with DIN 1988, ÖVE/ÖNORM E8001 and VDE 0100 Part 701. When planning and installing sanitary facilities, all relevant local, national and international standards and provisions must be observed.



The "General installation terms and conditions" provided at www.wimtec.com apply.

Table of contents

	Page
General notes	22
Technical data	24
Dimensions	25
Legend	26
Function configuration	27
Flush-mount set	28
Assembly	29
Operation	34
Switch on	34
Stopping	35
Description of the functions	36
Cleaning stop and Continuous flow	36
Intelligent stagnation flush	38
Stagnation flush duration	39
Shut-off delay	39
LED signals	40
Spare parts	41

Technical data

Supply voltage:	WimTec UP power supply 230 V 50 Hz/12 V=
Power consumption:	max. 3.5 W

Further technical data:

Detection range:	adjustable from 5 cm to 45 cm
Close detection range:	approx. 4 cm
Flushing stop:	adjustable from 10 s to 10 min
Auto start:	can be enabled
Auto stop:	can be enabled
Intelligent stagnation flush:	can be enabled, flushing interval: after 3 h to 48 h of non-usage flushing duration: 10 or 20 s
Continuous flow:	can be enabled, for the duration of the flushing stop time
Cleaning stop:	can be enabled, for 3 min
Flow pressure:	0.05 to 0.5 MPa (0.5 to 5 bar)
Static pressure:	max. 0.8 MPa (8 bar)
Water temperature:	max. 70 °C (max. 80 °C for max. 10 min)
Flow rate:	approx. 6 l/min (independent of pressure)
Water inlet:	R 1/2" IT
Front plate:	safety glass (ESG)

WimTec® OCEAN W7

Dimensions

Dimensions in mm:

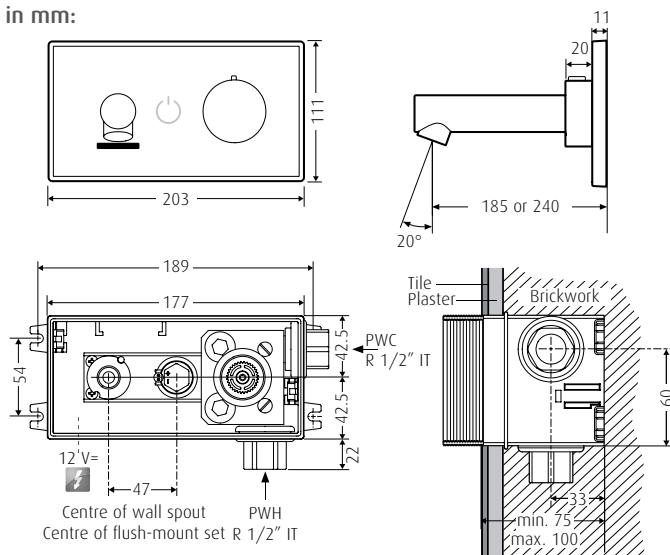

Power supply:

2 x 0.5-1.5 mm² total cable length max. 100 m.

Attention:

Do not install the power supply in the flush-mount set or protected zones, if applicable.

Installation

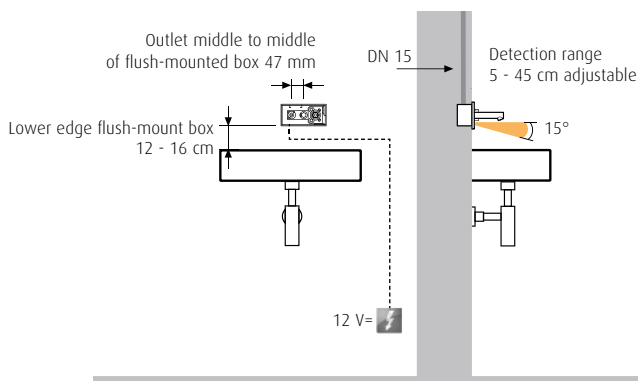

Legend

Front plate:

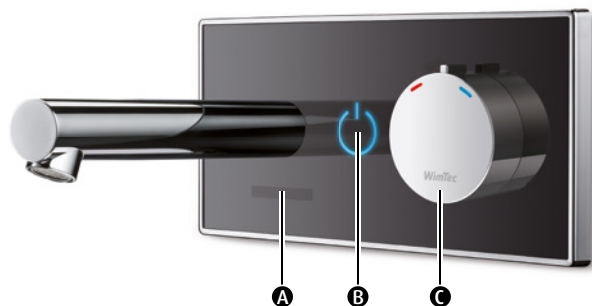

- A** Infrared sensor
- B** AquaCap sensor button to detect user interaction (detection range)
- C** Mixer handle for adjusting the temperature

Front plate rear:

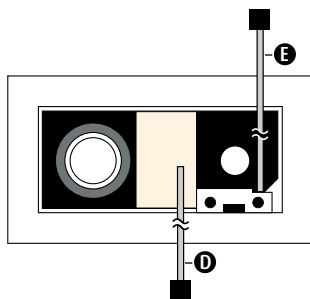

- D** Cable for AquaCap sensor
- E** Cable for infrared sensor

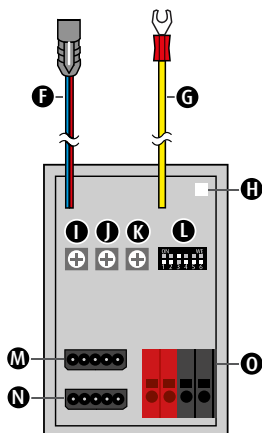

Electronics module controls:

- F** Connector for magnetic valve
- G** Connector for earthing
- H** Status LED
- I** Interval control
- J** Time control
- K** Range control
- L** DIP switches for configuring the functions
- M** AquaCap sensor connection
- N** Infrared sensor connection
- O** Connection 12-V power supply

Function configuration

Regulator controls:

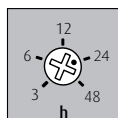

I. Interval control
for the smart automatic flush function (preset to 24 h, adjustable from 3–48 h)

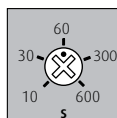

J. Flush time control
for the safety flow arrest, preset to 1 min (adjustable from 10 s to 10 min)

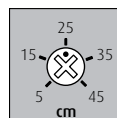

K. Range control
for the detection range, (preset to 25 cm, adjustable from 5 cm to 45 cm).

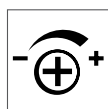

In general, the following applies:

Move anticlockwise to decrease the setting.

Move clockwise to increase the setting.

Note on range setting:

Most operating modes (depending on the DIP switch configuration) will stop the water flow as soon as you remove your hands from the sensor area. In particular as regards shallow, large ceramic basins, the basin itself can cause the sensor to trigger continuously. This is evidenced by the water flow continuing for a long time or the fitting triggering on its own. In extreme cases, the fitting will trigger by itself, water will flow until the water arrest time has been reached, and then the device will no longer trigger. If this happens, you need to reduce the sensor range. If the range is too low, the infrared sensor may no longer be able to properly detect your hands. In most operating modes, this will make it impossible to maintain a constant stream of water. In this case, increase the sensor range.

L. DIP switches:

DIP switches	Function	Factory setting	Description
1	Automatic activation	ON	Page 34
2	Auto stop	OFF	Page 35
3	Cleaning stop & Continuous flow	OFF	Page 36
4	Intelligent stagnation flush	OFF	Page 38
5	Stagnation flush duration (ON=20 s, OFF=10 s)	OFF	Page 39
6	Shut-off delay (ON = 3 s, OFF = 1 s)	OFF	Page 39

Flush-mount set

Legend

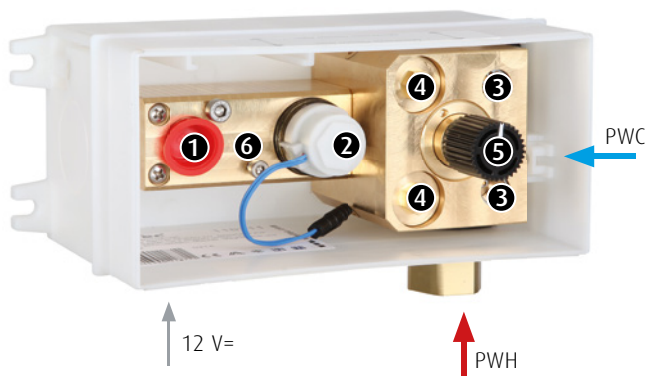

- ❶ Wall outlet
- ❷ Magnetic valve
- ❸ Shut-off valves closed upon delivery
- ❹ Dirt filters and reflux preventers
- ❺ Mixer
- ❻ Connector for earthing



Do not install the power supply in the flush-mount set or protected zones.

Power supply:

2 x 0.5 - 1.5 mm² max. 100 m total cable length.
 Power supply, 1-connect. Art. no. 117 899,
 power supply 5-connect. Art. no. 113 792.

WimTec® OCEAN W7

Assembly

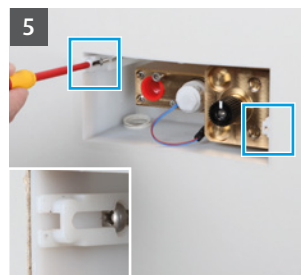

1. Close the main water valve.
2. Remove the flush-mount protective cover.
3. Cut off protruding parts from the flush-mount box so it aligns with the tiles.
4. Where necessary, seal off space between wall and flush-mount set with silicone.
5. Unscrew both mounting clips with a screwdriver until they align with the tiles.
6. Remove the spout building protection.



ATTENTION!
*Perform the following steps
 in the order indicated!*

Assembly

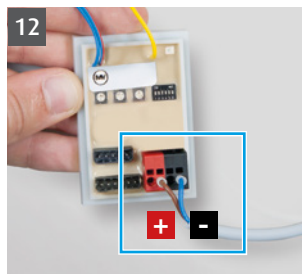
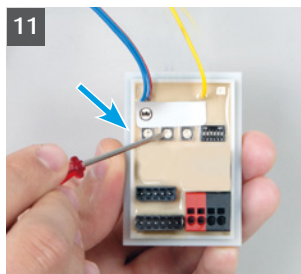
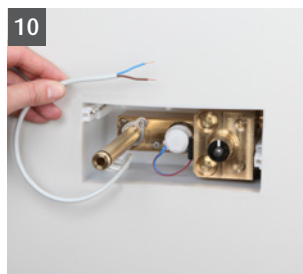
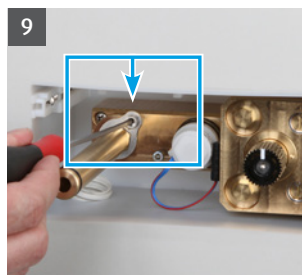
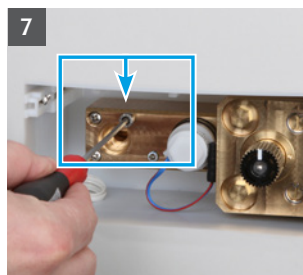

ATTENTION!
Perform the following steps in the order indicated!

7. Remove the spout fixing screw (size 3 Allen key).
8. Place the brass spout pipe into the designated opening and slide the included stainless steel clip on the spout.
9. Fasten the spout pipe in place using the fixing screw (size 4 Allen key).
10. Feed the connection cable (cable type: 2 x 0.2 - 0.5 - 1.5 mm²) into the flush-mount set and connect it to the power supply (art. no. 117 899 or art. no. 113 792). **Attention: The power must be switched off, and the power supply must not be installed in the flush-mount set or the protected zone!**
11. Configure the electronics module with the desired function settings (see Page 29).
12. Connect the power cables to the electronics module.
Make sure to use the correct polarity +/-

WimTec® OCEAN W7

Assembly

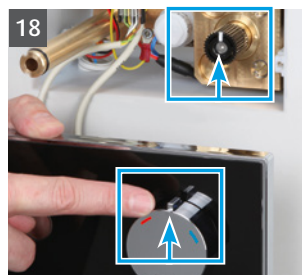
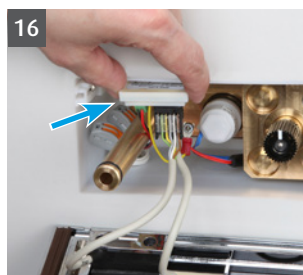
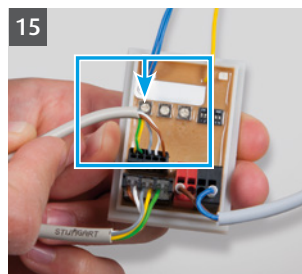
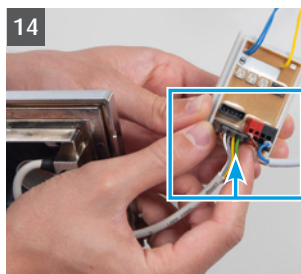
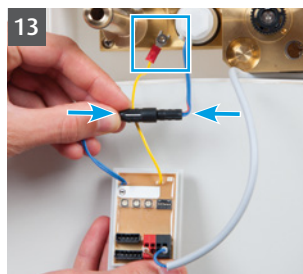

13. Connect the magnetic valve to the electronics module and attach the earth wire (yellow) to the water path.
14. Connect the infrared sensor (wide connector) to the electronics module.
15. Connect the glass front plate (narrow connector) to the electronics module.
16. Insert the electronics module into the designated slot.
17. Open both integrated stop valves using a screwdriver.
18. Place the mixing shaft and mixer handle into the central position – both the dot and knob should point upwards.



ATTENTION!
*Perform the following steps
 in the order indicated!*

Assembly

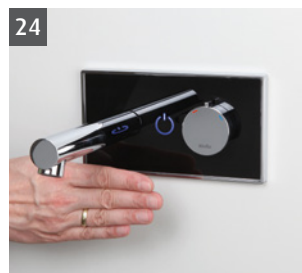
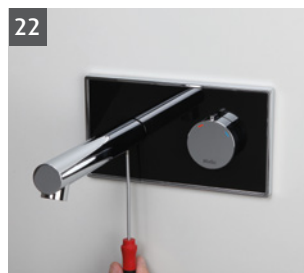

!
ATTENTION!
 Perform the following
 steps in the order indi-
 cated!

19. Put the glass front plate into place by carefully pushing in inwards (click-lock system).
20. Check whether the front plate is level. If not, correct the alignment as described on Page 33.
21. Place the spacer ring over the spout pipe towards the front plate and grease the O-ring on the spout pipe.
22. Place the chrome spout over the outlet pipe and arrest it at the bottom using the Allen screw (size 3 Allen key).
23. Open the main water valve and switch on the power supply (causing the safety locking mechanism of the magnetic valve to activate).
24. Perform a system test.

WimTec® OCEAN W7

Bringing the front plate to a level position

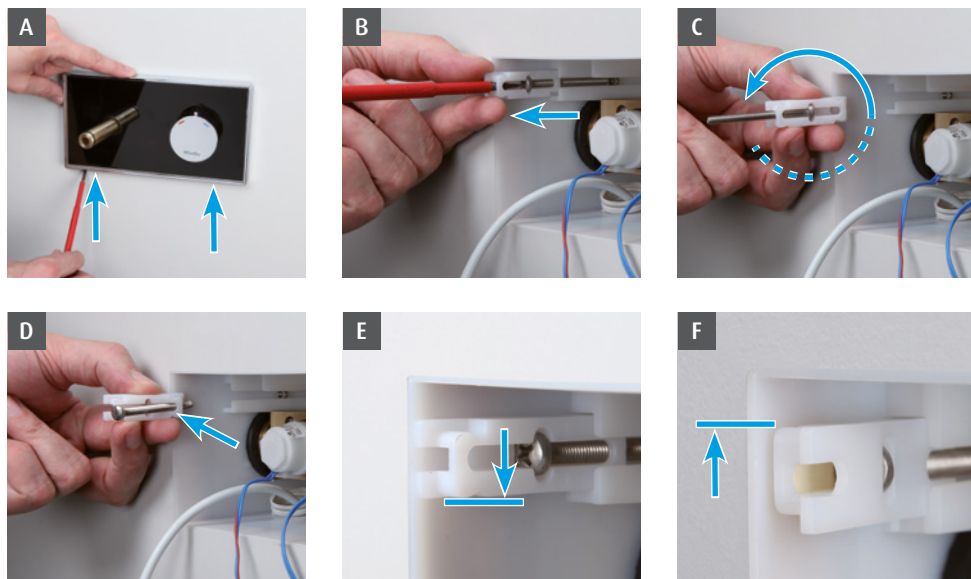

- A Open the Allen screw at the bottom of the chrome spout and remove the spout. Next, carefully remove the front plate using a screwdriver (click-lock system).
- B Unscrew the mounting clip using a screwdriver.
- C Flip the mounting clip 180°.
- D Feed the screw into the rear opening.
- E The mounting clip's nose points downwards – **adjust 1 mm downwards** – fasten the mounting clip again until it aligns with the tiles.
- F The mounting clip's nose points upwards – **adjust 1 mm upwards** – fasten the mounting clip again until it aligns with the tiles.

! *Mounting clip: Can be turned into any direction and then inserted into the guide rail.*

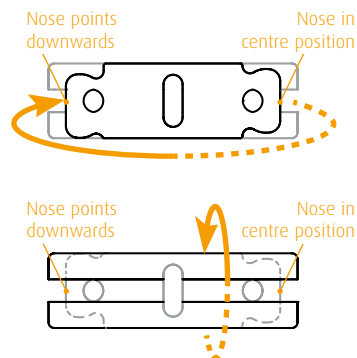

Operation

Switch on

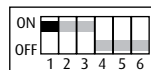

Automatic activation (DIP switch 1 = "ON"):

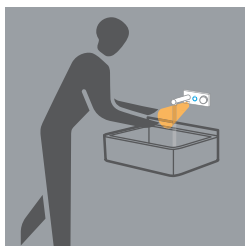

As soon as the infrared sensor detects the user, the water flow is started without any contact. The sensor can be adjusted in the range from 5 - 45 cm.

i **ATTENTION!**

The switch off range is automatically measured - no adjustment required!



Manual activation (DIP switch 1 = "OFF"):

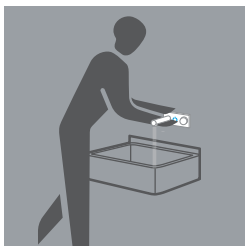

1. When you step in front of the fitting, the light symbol pulses to indicate user detection.
2. Tap the Aqua-Cap sensor button to start the flow of the water.

Operation

Stopping

Auto stop (DIP switch 2 = "ON"):

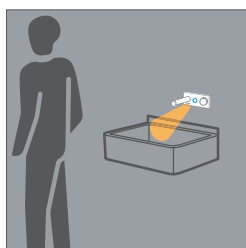
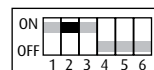

If auto stop is activated, the water flow is automatically stopped once the user leaves the detection range of the infrared sensor.

Manual stop (DIP switch 2 = "OFF"):

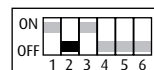

Tap the Aqua-Cap sensor button to stop the flow of the water.

Safety flow arrest (flush time control, see Page 27):

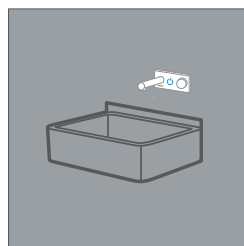

After the configured flush time has elapsed, the water flow is automatically stopped.

Description of the functions

Cleaning stop and Continuous flow:

DIP switch 3

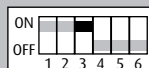

Cleaning stop: Serves to disable automatic activation prior to cleaning.

Continuous flow: Enable the continuous flow function to fill the washbasin or a container.

DIP switch 3 "ON" = Cleaning stop and continuous flow function enabled (preset).

DIP switch 3 "OFF" = Cleaning stop and continuous flow function disabled.

Activate cleaning stop:

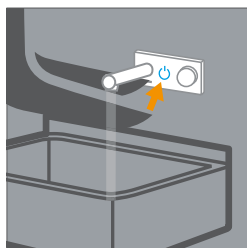

1. Position your hand (approx. 4 cm) in front of the infrared sensor (below the spout) and wait.
2. The AquaCap sensor button starts flashing.
3. In the meantime, use your free hand to tap the AquaCap sensor button and thus enable the cleaning stop.

Deactivate cleaning stop:

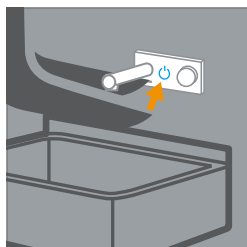

Automatic:

The device will automatically resume normal operation 3 min after activation.

Manual:

1. Position your hand (approx. 4 cm) in front of the infrared sensor (below the spout) and wait.
2. The AquaCap sensor button starts flashing.
3. In the meantime, use your free hand to tap the AquaCap sensor button and thus disable the cleaning stop. The fitting then switches on automatically.

Description of the functions

Cleaning stop and Continuous flow:

DIP switch 3

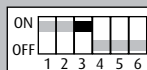

Enable continuous flow:

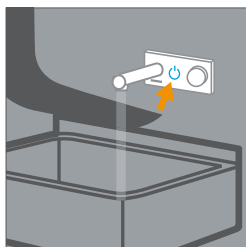

By tapping the AquaCap sensor button for approx. 3 s, the illuminating icon is dimmed and the continuous flow is activated for the flushing stop time configured on the flush time control (see Page 27).

Disable continuous flow:

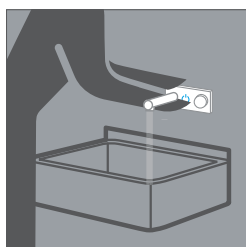

Automatic:

After the flushing stop time configured on the flush time control has elapsed (see Page 27).

Manual:

By tapping the AquaCap sensor button again, continuous flow is stopped immediately.

Description of the functions

Intelligent stagnation flush:

DIP switch 4



Serves to rinse water supply lines in order to remove stagnant water that accumulates during longer periods of non-usage.

DIP switch 4 “ON” = Intelligent stagnation flush activated.

DIP switch 4 “OFF” = Intelligent stagnation flush deactivated (preset).

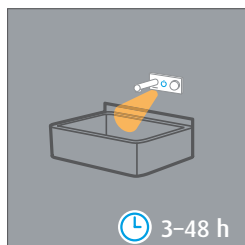

Time interval

Specifies the time between the stagnation flushes. Adjustable from 3 to 48 h at the interval control (see Page 27).

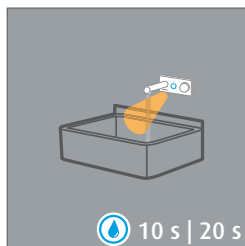

Smart automatic flush

If the fitting has not been used for the set period, stagnation flushing is triggered for the duration configured (see Dip 5, see Page 39).

i ATTENTION!

If you are in the detection range or if the cleaning stop function is enabled, the intelligent stagnation flush will only start 2 min after you leave the range or once the cleaning stop function is disabled.

5 s before and after the stagnation flush, this is signalled by the AquaCap sensor button flashing quickly.

Description of the functions

Stagnation flush duration:

DIP switch 5

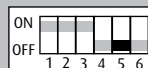

You can select one of two predefined times (10 s or 20 s) for the stagnation flush duration.

DIP switch 5 "ON" = The flush time is 20 s.

DIP switch 5 "OFF" = The flush time is 10 s (preset).

Shut-off delay:

DIP switch 6

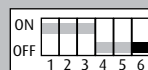

You can select one of two predefined shut-off delay times (1 s or 3 s).







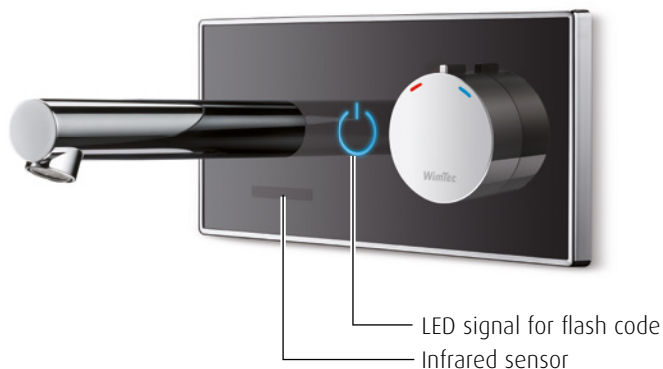

DIP switch 6 "ON" = Shut-off delay is 3 s.

DIP switch 6 "OFF" = Shut-off delay is 1 s (preset).

LED signals



Description of the signal types:

Flash code	Meaning
 illuminate	User has activated the water flow (device is switched on)
 pulse	User detection (device detects user/object)
 every s	Device is in water arrest mode
 dimmed	Continuous flow
 every s	Close range reflex produced and wait for button to be pressed for cleaning stop (if DIP 2 ON)
 every 3 s	Cleaning stop active
 flash	Before and after flushing
 fast flash	Very brief flashing of the glass plate - glass plate defective
 every 5 s	Undervoltage - power supply incorrect/defective

WimTec® OCEAN W7

Spare parts

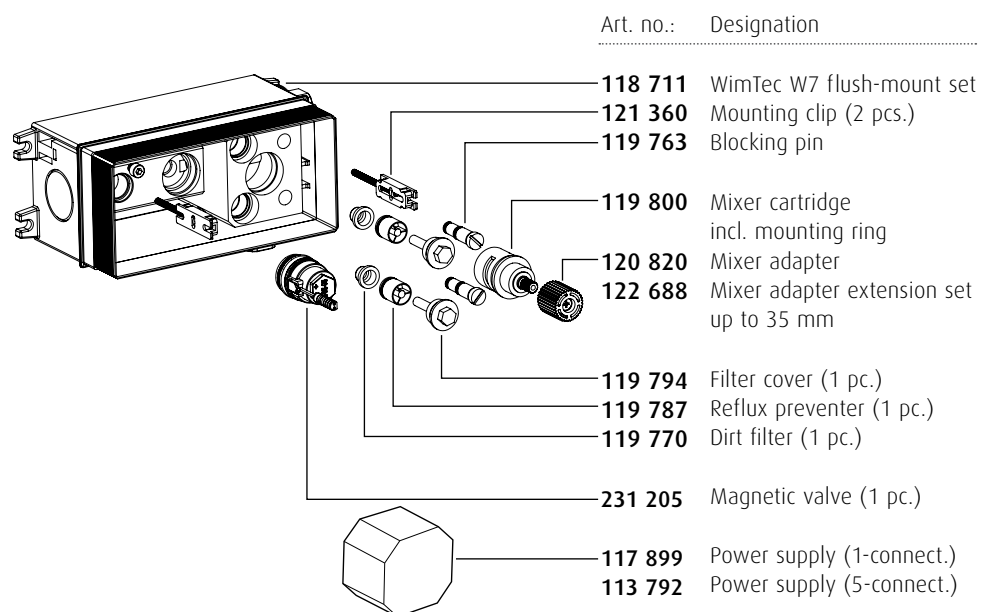
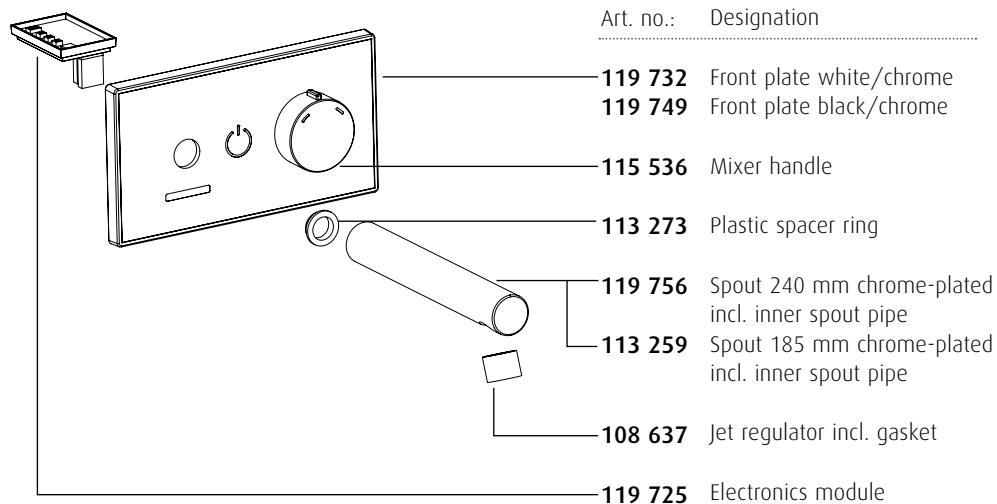

www.wimtec.com



WimTec Elektronische Steuerungs- u. Meßgeräte GmbH
p: A - 3325 Ferschnitz, Freidegg 50, AUSTRIA
t: +43 (0) 7473 5000 **f:** +43 (0) 7473 5000 - 500
m: verkauf@wimtec.com **i:** www.wimtec.com