

Dusche - Deque

UP-Thermostat mit Einweg-Mengenregulierung - chrom

Artikelnummer: 36 425 670-00



- Abdeckplatte 150 x 90 mm
- Skalengriff mit Sicherheitssperre bei 38°C
- Heißwasserbegrenzung, voreinstellbar
- Armaturengruppe nach DIN 4109: 1
- Passt zu MEM, CL.1, Symetrics, IMO

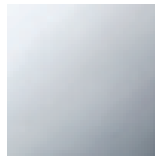

chrom

Zu diesem Artikel wird Zubehör benötigt.

Maßzeichnung

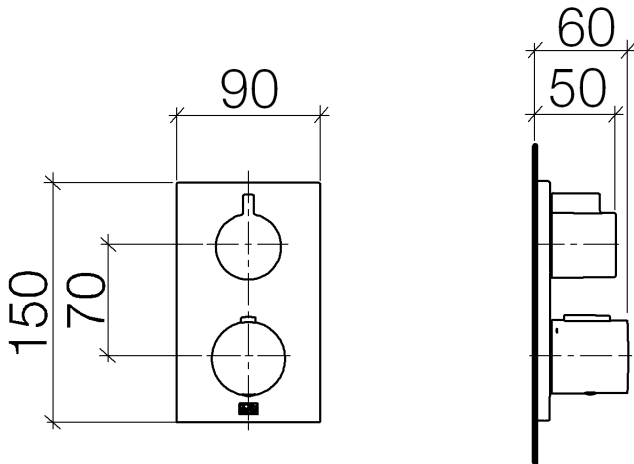

Alle Angaben in mm / inch = mm x 0,0394

Dusche - Deque

UP-Thermostat mit Einweg-Mengenregulierung - chrom

Artikelnummer: 36 425 670-00

### Durchflussdiagramm

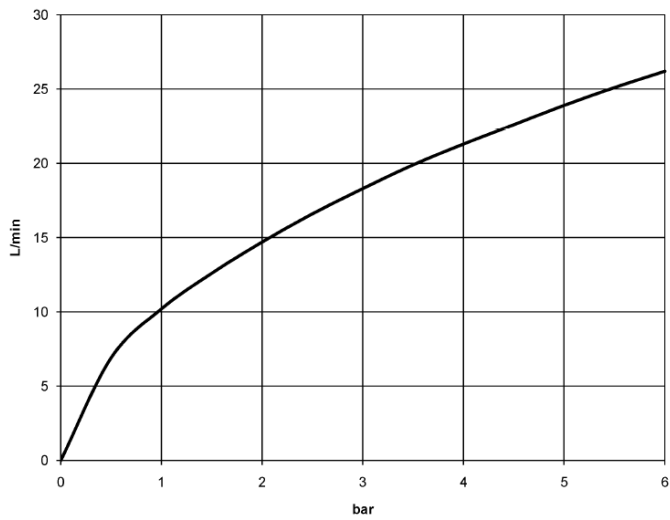

## Dusche - Deque

UP-Thermostat mit Einweg-Mengenregulierung - chrom

Artikelnummer: 36 425 670-00

### Weitere Oberflächenvarianten



platin matt

36 425 670-06



platin

36 425 670-08

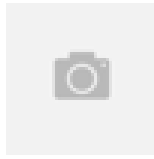

messing gebürstet

36 425 670-28

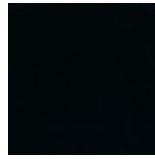

schwarz matt

36 425 670-33



Dark Platinum matt

36 425 670-99

Weitere Oberflächen auf Anfrage (x-tra Service)

### Benötigtes Zubehör

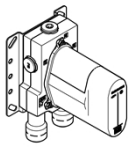

35 425 970 90

UP-Thermostat -

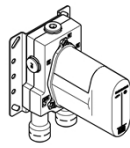

35 426 970 90

UP-Thermostat mit  
Vorabsperung -