

## Ausschreibungstext

### SP 3A-15

#### Fördermedium:

Fördermedium: Wasser  
Maximale Medientemperatur: 40 °C  
Max. Medientemp. bei 0,15 m/s: 40 °C  
Q\_OpFluidTemp: 20 °C  
Dichte: 998.2 kg/m<sup>3</sup>

#### Technische Daten:

Pumpendrehzahl: 2900 1/min  
Nennvolumenstrom: 3 m<sup>3</sup>/h  
Nennförderhöhe: 67 m  
Wellenabdichtung des Motors: LIPSEAL  
Kennlinientoleranz: ISO9906:2012 3B

#### Werkstoffe:

Pumpe: Nichtrostender Stahl  
EN 1.4301  
Laufrad: Edelstahl  
EN 1.4301  
Motor: Edelstahl  
DIN W.-Nr. 1.4301  
AISI 304

#### Installation:

Anschluss Druckstutzen: Rp1 1/4  
Motordurchmesser: 4 inch

#### Elektrische Daten:

Bauart des Motors: MS402  
Motorbemessungsleistung P2: 1.1 kW  
Netzfrequenz: 50 Hz  
Nennspannung: 3 x 380-400-415 V  
Nennstrom: 3,25-3,40-3,65 A  
Anlaufstrom: 480-470 %  
Leistungsfaktor Cos phi: 0,76-0,72-0,65  
Nenn-Drehzahl: 2850-2860-2870 1/min  
Einschaltart: Direkt  
Schutzart (gemäß IEC 34-5): IP68  
Wärmeklasse (IEC 85): B  
Eingebauter Temperaturregeber: Nein

#### Sonstiges:

Mindesteffizienzindex, MEI : 0.70  
ErP-Status: EuP extern/integriert  
Nettogewicht: 13.9 kg  
Bruttogewicht: 15.7 kg  
Versandvolumen: 15.9 m<sup>3</sup>

Position	Anz.	Beschreibung
----------	------	--------------

1	SP 3A-15	
---	----------	--



Hinweis! Abbildung kann vom Produkt abweichen.

Produktnr.: 10051K15

Unterwasserpumpe zur Förderung von sauberem Wasser. Für den vertikalen oder horizontalen Einbau, z. B. in Brunnen. Alle Stahlteile aus korrosionsbeständigem Edelstahl 1.4301 (AISI 304). Mit Trinkwasserzulassung.

Die Pumpe ist mit einem 1.1 kW MS402-Motor mit Sandabweiser, Lippendichtung, wassergeschmierten Lagerzapfen und volumenausgleichender Membran ausgerüstet. Robuster, wirkungsgradoptimierter Unterwassermotor mit Spaltrohrtopf. Geeignet für Medientemperaturen bis 40 °C.

Motor ohne Temperaturfühler. Zur Temperaturüberwachung kann ein Pt1000-Fühler installiert werden. Einschaltart des Motors: Direkt (DOL).

### Weitere Produktinformationen

Geeignet für folgende Anwendungen:

- Rohwassergewinnung
- Bewässerung
- Grundwasserabsenkung
- Druckerhöhung
- Springbrunnen, Fontänen.

### Pumpe

Alle medienberührten Bauteile aus korrosionsbeständigem und verschleißfestem Edelstahl. Das nachfolgende Diagramm zeigt die Korrosionsbeständigkeit der Pumpe und des Motors in Abhängigkeit der Temperatur (y-Achse) und des Chloridgehalts (x-Achse).

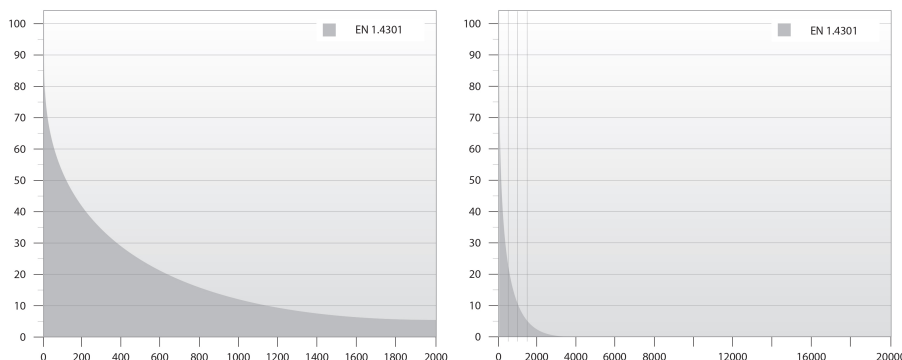

Elastomerteile in der Pumpe aus verschleißarmen NBR (Nitril-Butadien-Kautschuk) und TPU (thermoplastisches Polyurethan) für lange Wartungsintervalle.

Ohne Rückschlagventil, um ein Rückspülen der Pumpe und ein Entleeren der Steigleitung zu ermöglichen.

Ein am Einlaufteil montiertes Sieb verhindert ein Eindringen von größeren Partikeln. Abmessungen des Einlaufteils gemäß NEMA-Normen für die Motormontage/-abmessungen.

## Motor

Hermetisch gekapselter Stator aus Edelstahl und Motorisolierung aus Polymerkunststoff. Daraus ergibt sich eine hohe mechanische Festigkeit und eine optimale Kühlung. Außerdem schützt die Kapselung die Wicklung vor einem Kurzschluss.

Als Wellenabdichtung wird eine Lippendichtung verwendet, die sich durch besonders geringe Reibungsverluste an der Welle auszeichnet. NBR bietet eine hohe Verschleißfestigkeit, eine hohe Elastizität und eine hohe Widerstandsfähigkeit gegen Fremdkörper. Der verwendete Kautschuk ist zudem für Trinkwasser geeignet.

Optional kann der Motor mit einem Pt100- oder Pt1000-Fühler ausgerüstet werden, der in Verbindung mit einer Steuereinheit dafür sorgt, dass die maximal zulässige Betriebstemperatur nicht überschritten wird.

## Fördermedium:

Fördermedium:	Wasser
Maximale Medientemperatur:	40 °C
Max. Medientemp. bei 0,15 m/s:	40 °C
Q_OpFluidTemp:	20 °C
Dichte:	998.2 kg/m <sup>3</sup>

## Technische Daten:

Pumpendrehzahl:	2900 1/min
Nennvolumenstrom:	3 m <sup>3</sup> /h
Nennförderhöhe:	67 m
Wellenabdichtung des Motors:	LIPSEAL
Kennlinientoleranz:	ISO9906:2012 3B

## Werkstoffe:

Pumpe:	Nichtrostender Stahl EN 1.4301
Laufgrad:	Edelstahl EN 1.4301
Motor:	Edelstahl DIN W.-Nr. 1.4301 AISI 304

## Installation:

Anschluss Druckstutzen:	Rp1 1/4
Motordurchmesser:	4 inch

## Elektrische Daten:

Bauart des Motors:	MS402
Motorbemessungsleistung P2:	1.1 kW
Netzfrequenz:	50 Hz
Nennspannung:	3 x 380-400-415 V
Nennstrom:	3,25-3,40-3,65 A
Anlaufstrom:	480-470 %
Leistungsfaktor Cos phi:	0,76-0,72-0,65
Nenn-Drehzahl:	2850-2860-2870 1/min
Einschaltart:	Direkt
Schutzart (gemäß IEC 34-5):	IP68
Wärmeklasse (IEC 85):	B
Eingebauter Temperaturgeber:	Nein

## Sonstiges:

Mindesteffizienzindex, MEI :	0.70
ErP-Status:	EuP extern/integriert
Nettogewicht:	13.9 kg
Bruttogewicht:	15.7 kg
Versandvolumen:	15.9 m <sup>3</sup>

## 10051K15 SP 3A-15 50 Hz

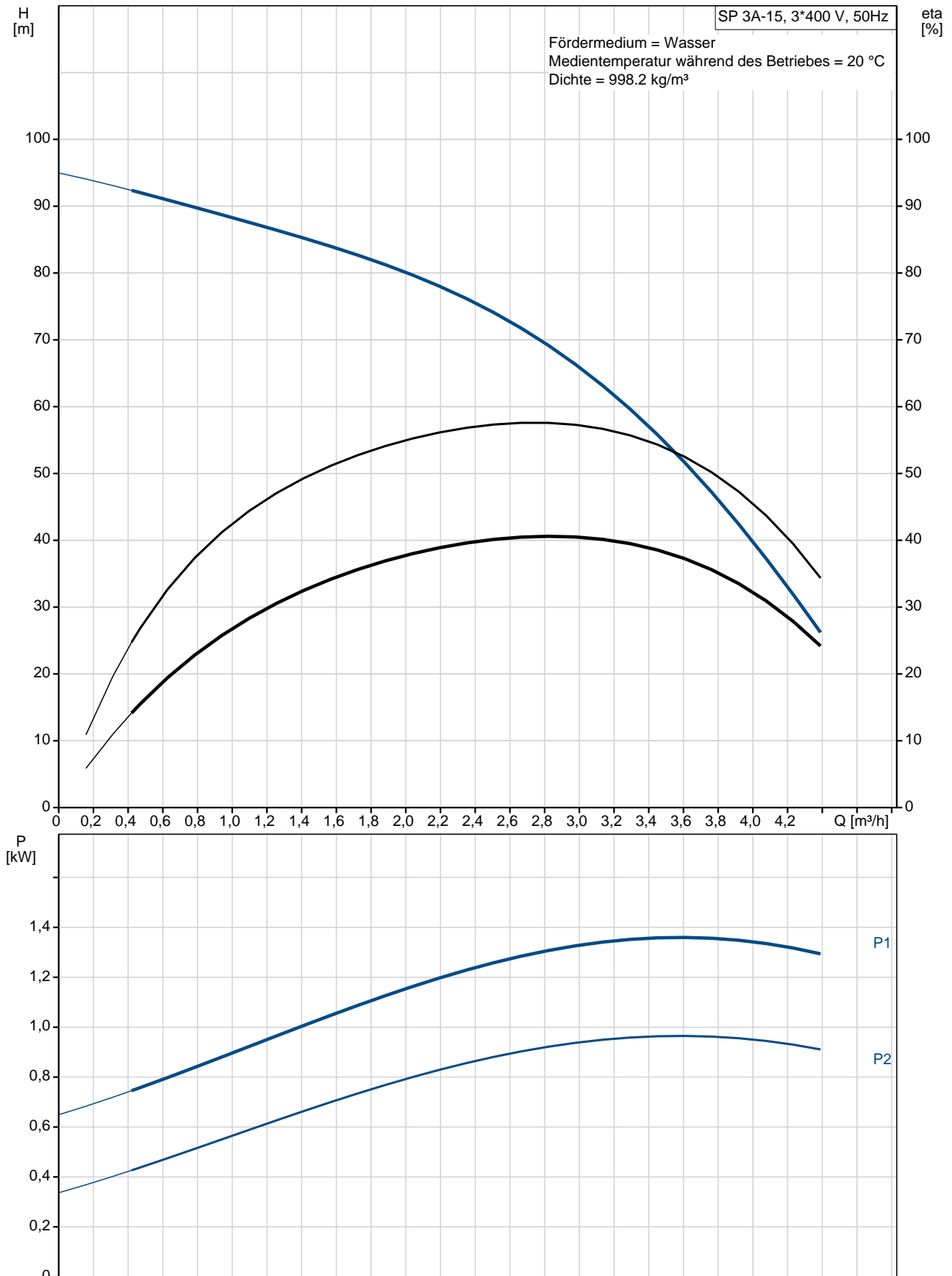

Beschreibung	Daten
<b>Allgemeine Informationen:</b>	
Produktbezeichnung:	SP 3A-15
Produktnummer:	10051K15
EAN-Nummer:	5700391262203
<b>Technische Daten:</b>	
Pumpendrehzahl:	2900 1/min
Nennvolumenstrom:	3 m <sup>3</sup> /h
Nennförderhöhe:	67 m
Wellenabdichtung des Motors:	LIPSEAL
Kennlinientoleranz:	ISO9906:2012 3B
Pumpentyp:	SP3A
Anzahl der Stufen:	15
Modell:	A
Rückschlagklappe:	kein Rückschlagventil
<b>Werkstoffe:</b>	
Pumpe:	Nichtrostender Stahl EN 1.4301
Laufrad:	Edelstahl EN 1.4301
Motor:	Edelstahl DIN W.-Nr. 1.4301 AISI 304
<b>Installation:</b>	
Anschluss Druckstutzen:	Rp1 1/4
Motordurchmesser:	4 inch
<b>Fördermedium:</b>	
	Wasser
Maximale Medientemperatur:	40 °C
Max. Medientemp. bei 0,15 m/s:	40 °C
Q_OpFluidTemp:	20 °C
Dichte:	998.2 kg/m <sup>3</sup>
<b>Elektrische Daten:</b>	
Bauart des Motors:	MS402
Motorverwendung:	NEMA
Motorbemessungsleistung P2:	1.1 kW
Netzfrequenz:	50 Hz
Nennspannung:	3 x 380-400-415 V
Nennstrom:	3,25-3,40-3,65 A
Anlaufstrom:	480-470 %
Leistungsfaktor Cos phi:	0,76-0,72-0,65
Nenn-Drehzahl:	2850-2860-2870 1/min
Einschaltart:	Direkt
Schutzart (gemäß IEC 34-5):	IP68
Wärmeklasse (IEC 85):	B
Motorschutz:	keine
Temperaturschutz:	extern
Eingebauter Temperaturgeber:	Nein
Motor - Produktnummer:	79192005
<b>Sonstiges:</b>	
Mindesteffizienzindex, MEI :	0.70
ErP-Status:	EuP extern/integriert
Nettogewicht:	13.9 kg
Bruttogewicht:	15.7 kg

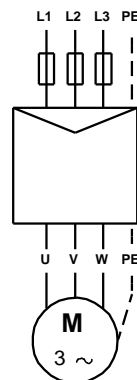
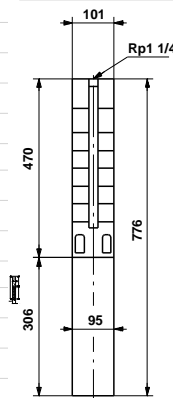
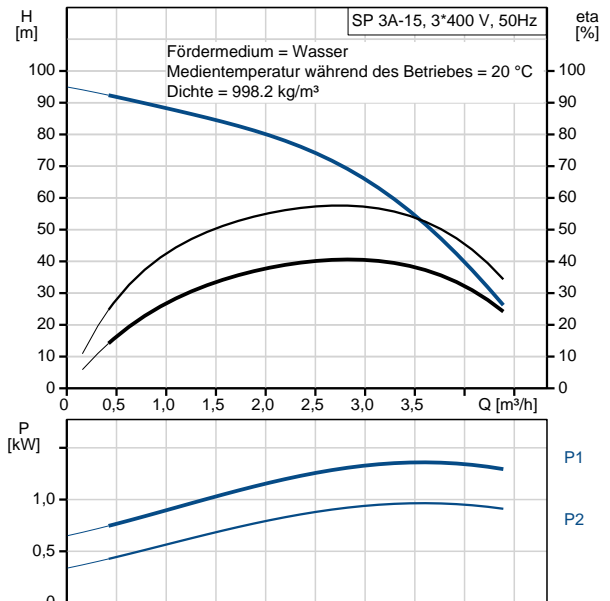



Name des Unternehmens: BADSHOP-AUSTRIA  
Angelegt von:  
Telefon: 07475 / 52 103  
E-Mail: office@badshop-austria.at  
Datum: 07.03.2017

Beschreibung	Daten
Versandvolumen:	15.9 m <sup>3</sup>

## 10051K15 SP 3A-15 50 Hz

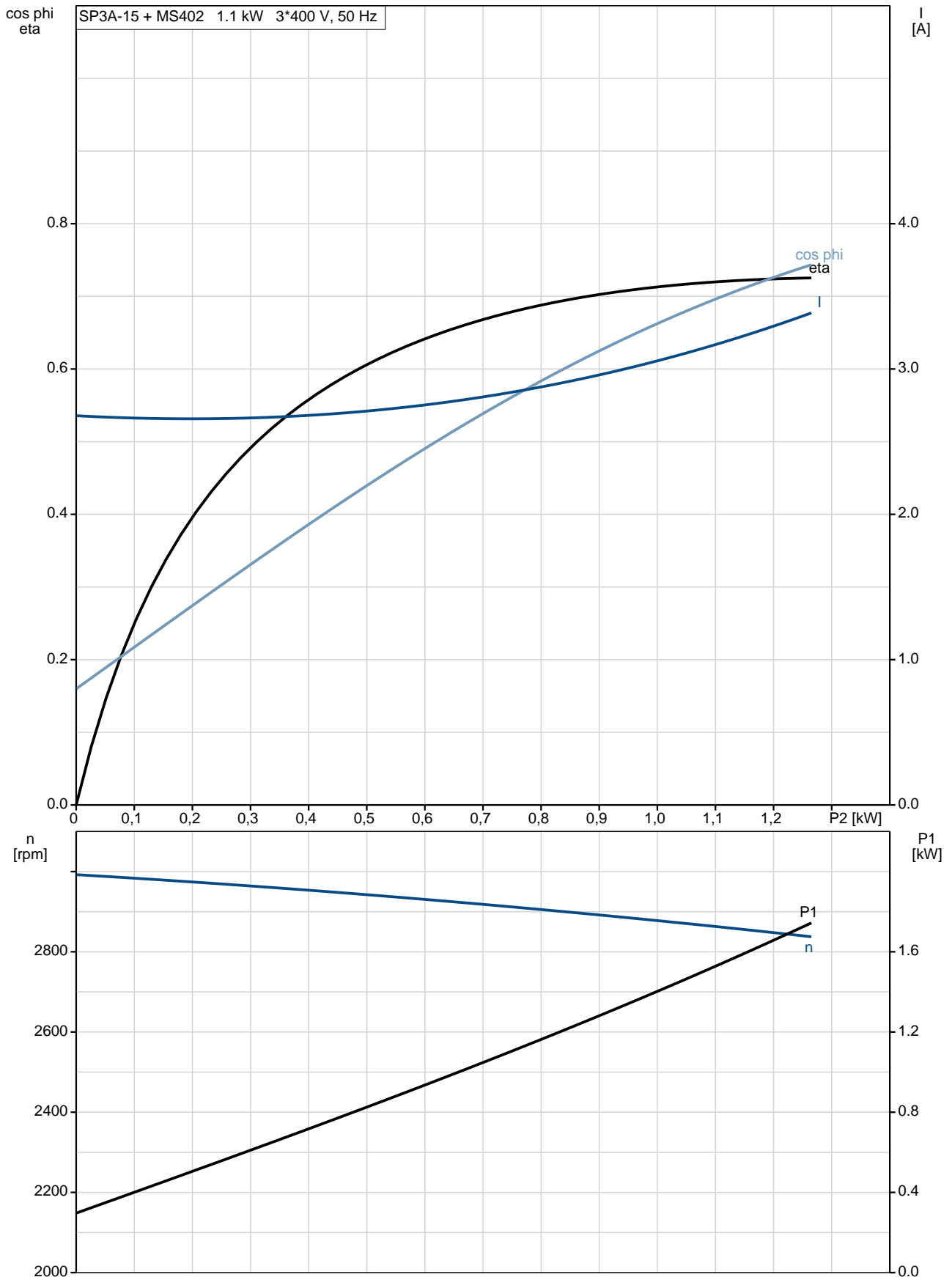

## 10051K15 SP 3A-15 50 Hz

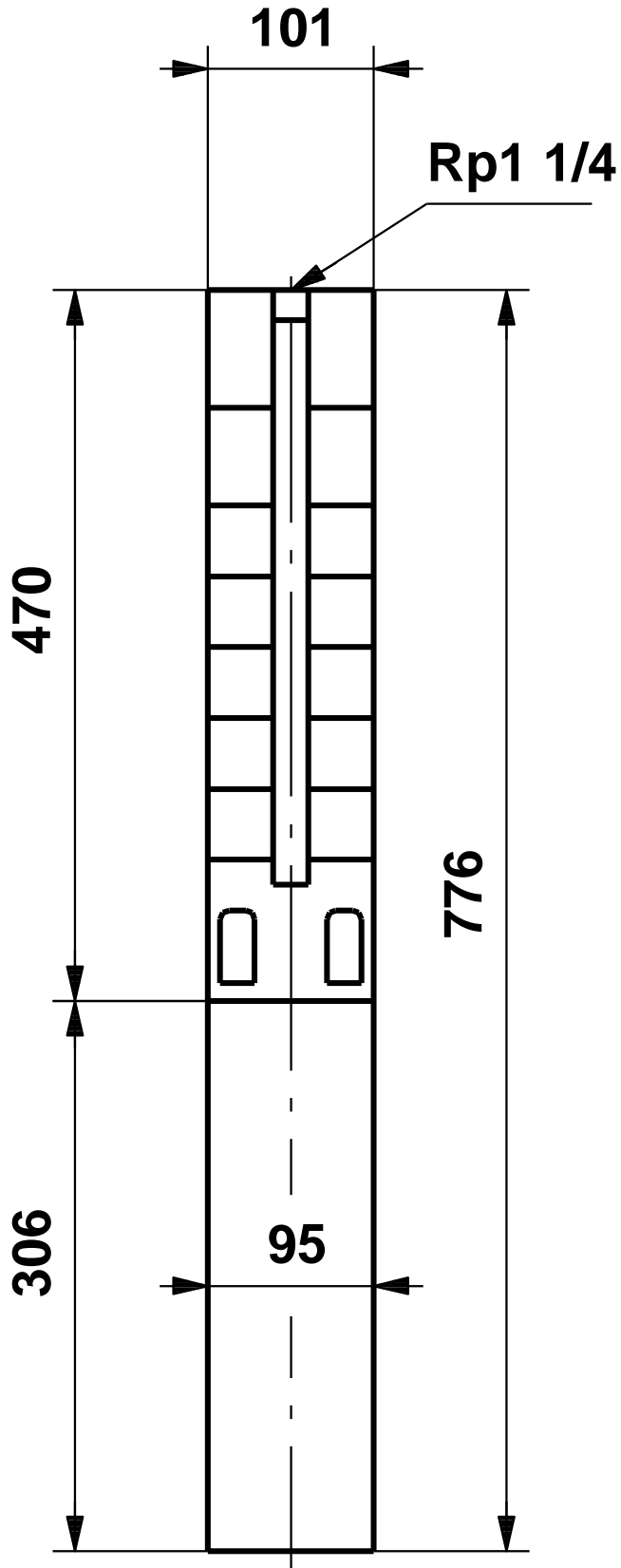

Achtung! Soweit nicht anders angegeben, handelt es sich um Millimeterangaben (mm). Die vereinfachte Maßzeichnung zeigt nicht alle Einzelheiten.



**10051K15 SP 3A-15 50 Hz**

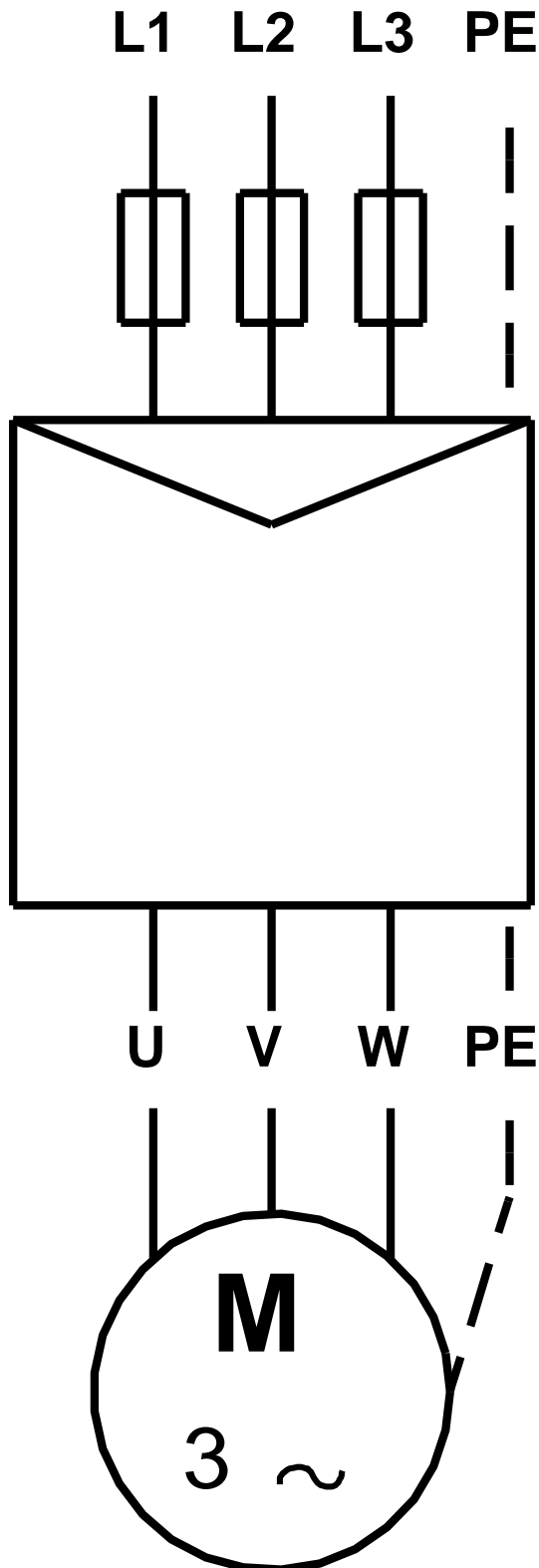

Hinweis: Alle Einheiten in [mm] soweit nicht anders bezeichnet.