

# WimTec® LITE

Berührungslose Waschtischarmatur



## Berührungslose Auslösung

für eine komfortable und hygienische Bedienung.



## Abschalt-Automatik

Energie- und wassersparend stoppt der Wasserfluss.



## Freispül-Automatik

Um das mikrobielle Wachstum zu hemmen, erfolgt 72 h nach der letzten Nutzung eine automatische Stagnationsfreispülung für eine Spüldauer von 30 s.



## Dauerlauf

zur Abgabe einer definierten Wassermenge.



## Reinigungsstopp

zum Deaktivieren der Armatur.



## Einfache Nachrüstung

Auch als Batterieversion erhältlich.



## Montage:

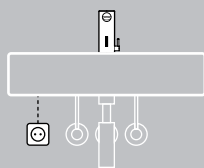

Bei Netzausführung  
230 V Steckdose vorsehen.



## Funktion:

### Wasserfluss startet

Sobald der Benutzer vom Ansprechbereich der Infrarotsensorik erfasst wird.

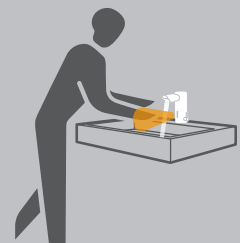

### Wasserfluss stoppt

Wenn der Benutzer den Ansprechbereich wieder verlässt oder nach Ablauf der eingestellten Maximallaufzeit.

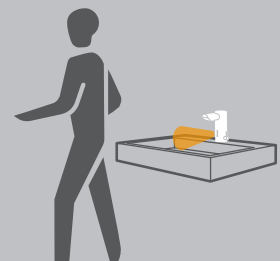

**Technische Daten:**

- ⚡ WimTec LITE - 230 V:**  
 Betriebsspannung: 230 V 50 Hz  
 Leistungsaufnahme: max. 0,2 W

---

- 🔋 WimTec LITE - 9 V:**  
 Batterie: 9 V Alkali 6LR22 oder 6LF22  
 optional 6 V Lithium CR-P2

Batterielebensdauer:

  - 9 V Alkali ca. 100.000 Auslösungen (max. 2 Jahre)
  - 6 V Lithium ca. 200.000 Auslösungen (max. 4 Jahre)

---

Ansprechbereich: automatisch

Maximallaufzeit: 10 s bis 10 min einstellbar

Dauerlauf: aktivierbar,  
für die Dauer der Maximallaufzeit

Reinigungsstopp: aktivierbar, für 3 min

Statischer Druck: max. 0,8 MPa (8 bar)

Fließdruck: 0,05 bis 0,5 MPa (0,5 bis 5 bar)

Wassertemperatur: max. 70 °C (max. 80 °C für max. 10 min)

Durchflussmenge: ca. 6 l/min (druckunabhängig)

Anschlusschläuche: zugelassen nach DVGW W 270  
und DVGW W 543

---

Werkstoff: Messing verchromt

---



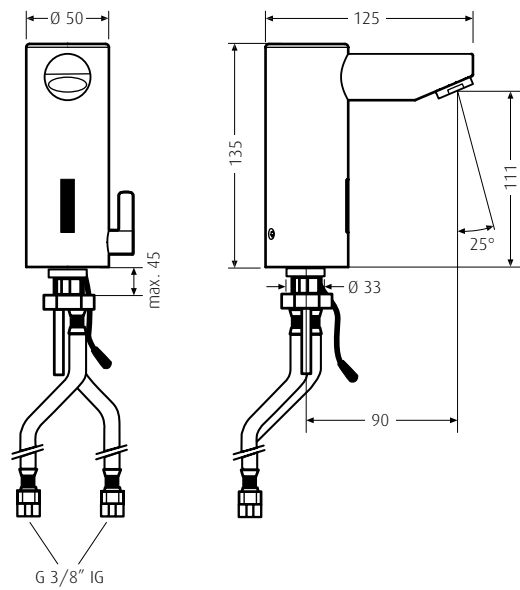

Freispül-Automatik: aktivierbar

  - Spülintervall: 72 h nach letzter Nutzung
  - Spüldauer: 30 s

**Maße in mm:**

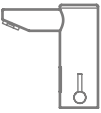
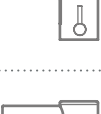
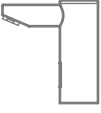

HDK: mit Vorfilter  
HDM: mit Vorfilter und Rückflussverhinderer

	Bezeichnung	Oberfläche	Art.Nr.
<b>Lieferumfang WimTec LITE:</b> Armaturengehäuse, Elektronikmodul, 230 V Steckernetzteil oder 9 V Batterie, Magnetventil, Anschlusschläuche, Befestigungsmaterial, Vorfilter und Rückflussverhinderer bei HDM Ausführungen.			
	<b>⚡ WimTec LITE - HDM 230 V</b> Berührungslose Hochdruck-Waschtischarmatur <b>mit Mischer</b> für Netzbetrieb.	Chrom	128 666
	<b>🔋 WimTec LITE - HDM 9 V</b> Berührungslose Hochdruck-Waschtischarmatur <b>mit Mischer</b> für Batteriebetrieb.	Chrom	128 659
	<b>⚡ WimTec LITE - HDK 230 V</b> Berührungslose Hochdruck-Waschtischarmatur <b>ohne Mischer</b> für Netzbetrieb.	Chrom	128 642
	<b>🔋 WimTec LITE - HDK 9 V</b> Berührungslose Hochdruck-Waschtischarmatur <b>ohne Mischer</b> für Batteriebetrieb.	Chrom	128 635
	<b>Zubehör:</b> WimTec UP Netzteil - Einlocharmatur, siehe Seite 198.		125 061
	<b>WimTec FIX WT - für Einlocharmatur</b> Waschtisch-Montageelement für Einlocharmaturen, siehe Seite 170.		101 836
<b>Weiteres Zubehör und Ersatzteile, siehe ab Seite 198.</b>			