



MONTAGEANLEITUNG
ASSEMBLY GUIDE
GUIDE DE MONTAGE

100 9511
100 9411



DEUTSCH
ENGLISH
FRANÇAIS



MONTAGEGESTELL 100 9511

MONTAGEPLATTE 100 9411

MONTAGEGESTELL MIT MONTAGEPLATTE

Mit Wasserauffangbehälter, für alle Wannenstandarmaturen, 3 integrierte Anschlüsse (Kalt, Warm, Abgang), Rückstauklappe, Montagematerial inkl. Ablaufschlauch und Universal T-Stück.

MONTAGEPLATTE

Für alle Waschtisch- und Wannenstandarmaturen.

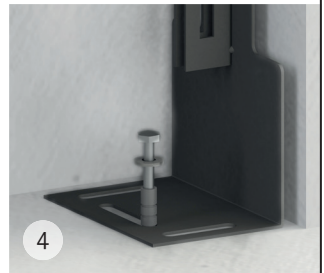
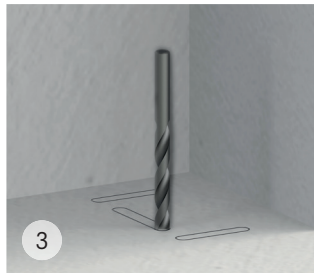
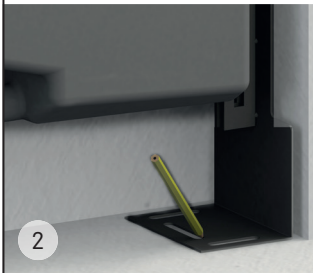

- ✓ Abstand zwischen fertiger Wand und Wannenrand min. 140 mm.
- ✓ Höhe max. über die Muttern an den Ständerfüßen einstellen.
A = WW- Eingang
B = KW- Eingang
C = Ausgang für Befüllung über Ab- und Überlaufgarnitur
- ✓ Bohrlöcher anzeichnen.
- ✓ Montagekasten entfernen und Befestigungslöcher am Boden bohren.
- ✓ Montagekasten an vorgesehene Stelle bringen und am Boden befestigen.
- ✓ Muttern an den Ständerfüßen lösen, auf Höhe der Abmauerung ausrichten und Muttern wieder festziehen.

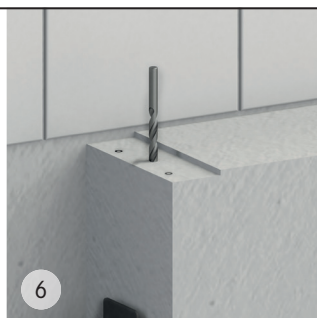

- ✓ Befestigungspunkte an der Abmauerung anzeichnen.
- ✓ Befestigungspunkte an der Abmauerung bohren
- ✓ Montagekasten an der Abmauerung befestigen

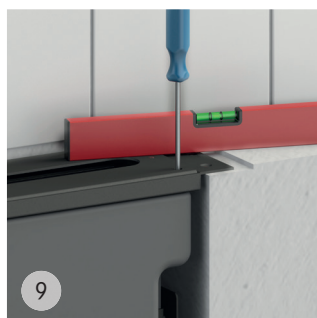

- ✓ Montageplatte einsetzen
- ✓ Montageplatte über die Schrauben feinjustieren
(In Waage bringen)



- ✔
 KW- und WW- Leitungen anschließen. Wenn über die Ab- und Überlaufgarnitur befüllt wird Abgang C nutzen. Sollte der Abgang nicht genutzt werden bitte mittels 1/2" Messingkappe verschließen. Bitte beachten Sie die Herstellerunterlagen der Ab- und Überlaufgarnitur.
- ✔
 Abwasserschlauch hinter der Ab- und Überlaufgarnitur an die Abwasserleitung anschließen. Alle Ab- und Zuläufe nach dem Anschluß an allen Verbindungsstellen auf Dichtigkeit prüfen.
- ✔
 Armatur in die geflieste Montageplatte einsetzen und anschließen. Wichtig: Handbrause immer rechts um ein störungsfreies Einziehen des Brauseschlauchs zu gewährleisten.
- ✔
 Montageplatte mit Silikon verfugen



STEINBERG GMBH

Schiess-Str. 30
40549 Düsseldorf, Germany
Telefon: +49 (0) 211 520 249-0
Fax: +49 (0) 211 520 249-20
E-Mail: info@steinberg-armaturen.de Internet:
www.steinberg-armaturen.de

KUNDENBETREUUNG

Telefon: +49 (0) 211 520 249-43
Fax: +49 (0) 211 520 249-20
E-Mail: verkauf@steinberg-armaturen.de
Bürozeiten
Montag bis Donnerstag 07:00 - 17:00 Uhr
Freitag 07:00 - 16:00 Uhr

TECHNISCHER SUPPORT

Telefon: +49 (0) 211 520 249-84
Fax: +49 (0) 211 520 249-20
E-Mail: technik@steinberg-armaturen.de
Bürozeiten
Montag bis Donnerstag 07:00 - 17:00 Uhr
Freitag 07:00 - 16:00 Uhr

www.steintec.steinberg-armaturen.de

STEINBERG

finest faucets and accessories



GEWÄHRLEISTUNG

Alle Steinberg Produkte unterliegen strengsten Qualitätskontrollen.
Jeder Artikel wird auf Qualität und Funktion geprüft.

Steinberg bietet eine Gewährleistung von 24 Monaten bei fachgerechter Montage durch einen autorisierten Sanitärinstallations-Fachbetrieb. Ausgeschlossen von der Gewährleistung sind Verschleißteile (z.B. Perlator, Kartusche) sowie Schäden durch nicht fachgerechte Montage, unsachgemäße Behandlung und Pflege.

Es gelten unsere Allgemeinen Geschäftsbedingungen, zu finden unter:
www.steinberg-armaturen.de



MOUNTING FRAME 100 9511
MOUNTING PLATE 100 9411

MOUNTING FRAME WITH PLATE AND WATER CONTAINER

Universal mounting frame with plate with water container, for all deck mounted basin and bath tub mixers, with 3 integrated connections (hot/cold/outlet), check-valve, fixing kit including evacuation hose and universal T-connection

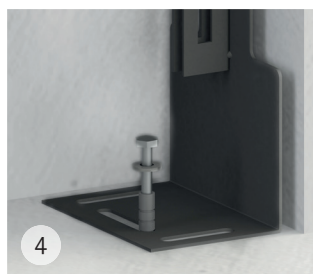
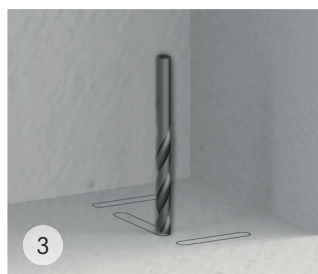

- ✓ Distance between finished wall and rim-min. 140 mm.
- ✓ Set max. height via the screws on the side feeds.
A = Warm water input
B = Cold water input
C = Output for filling via waste and overflow
- ✓ Mark drill holes.
- ✓ Remove mounting box and drill holes in the ground.
- ✓ Place mounting box to the designated place and fix it on the ground.
- ✓ Release screws on the stand, adjust height based on the height of the brick wall and re-tighten screws.

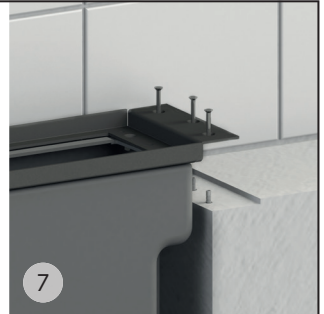
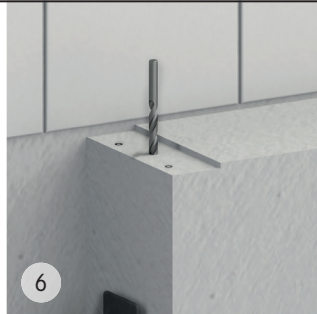

- ✓ Mark drilling holes on the brick wall.
- ✓ Drill hole
- ✓ Fix mounting frame on brick wall

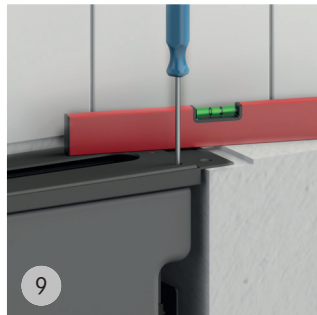

- ✓ Place mounting plate.
- ✓ Final setting of the mounting plate via the screws
(Bring to scale)



- ✔ connect hot water and cold water supply. In case that bathtub is filled via waste and overflow, use Vérifier l'étanchéité des toutes les connexions outlet connection C. In case that this exit is not used, please plug with 1/2 „ brass cap. Please pay attention to the guide line for the waste and overflow provided by the manufacturer.
- ✔ waste pipe to be connected behind the drain and overflow to the sewer. Check all connection for tightness.
- ✔ Insert faucet into the tiled mounting plate and connect it. Attention: always place the hand-shower at the right side to insure easy move of the flex hose.
- ✔ Seal the mounting plate with silicone.



STEINBERG GMBH

Schiess-Str. 30
40549 Düsseldorf, Germany
phone: +49 (0) 211 520 249-0
fax: +49 (0) 211 520 249-20
e-mail: info@steinberg-armaturen.de
webpage: www.steinberg-armaturen.de

CUSTOMER SERVICE

phone: +49 (0) 211 520 249-43
fax: +49 (0) 211 520 249-20
e-mail: verkauf@steinberg-armaturen.de
Office Hours:
Mon. - Thu. 07:00 a.m. - 05:00 p.m.
Fr. 07:00 a.m. - 04:00 p.m.

TECHNICAL SUPPORT

phone: +49 (0) 211 520 249-84
fax: +49 (0) 211 520 249-20
e-mail: technik@steinberg-armaturen.de
Office Hours:
Mon. - Thu. 07:00 a.m. - 05:00 p.m.
Fr. 07:00 a.m. - 04:00 p.m.

www.steintec.steinberg-armaturen.de

STEINBERG

finest faucets and accessories



WARRANTY

All Steinberg products are subject to strict quality control.
Each item is inspected for quality and functionality.

Steinberg grant warranty for a period of 24 months,
provided that installation be done by a specialized sanitary installation business.
Wear parts (such as cartridges and aerators) and damages due to improper
installation, use or care are excluded from warranty.

For applicable Steinberg terms and conditions visit
www.steinberg-armaturen.de



BÂTI SUPPORT D'INSTALLATION 100 9511
PLAQUE D'INSTALLATION 100 9411

BÂTI SUPPORT D'INSTALLATION

Bâti support d'installation universelle pour des robinets avec montage sur gorge avec collecteur, 3 raccords intégrés (alimentation eau chaude, eau froide, et sortie) clapet anti-retour, tuyau d'évacuation

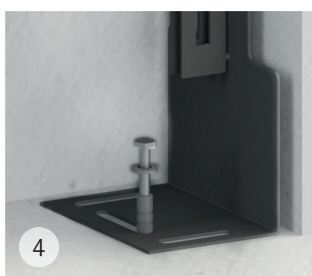
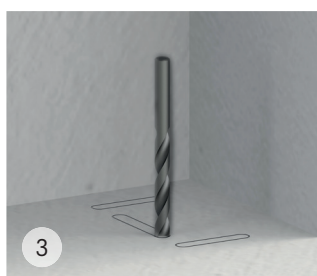

- ✓ Distance entre le mur fini et la jante-min. 140 mm.
- ✓ Fixer max. hauteur via les vis sur les pieds du cadre.
 - A = Entrée de l'eau chaude
 - B = Entrée d'eau froide
 - C = Sortie pour le remplissage par le trop plein de la baignoire
- ✓ Marquer le point pour les trous de forage.
- ✓ Retirer la cadre et percer les trous dans le sol.
- ✓ Positionner la boîte de montage à l'endroit désigné et le fixer sur le sol.
- ✓ Dévisser les vis sur les pieds, ajuster la hauteur en fonction de la hauteur du mur de briques et re-serrer les vis.



- ✓ Marque les trous de forage sur le mur de briques.
- ✓ Percer les trous.
- ✓ Fixation du bâti des support sur le mur.

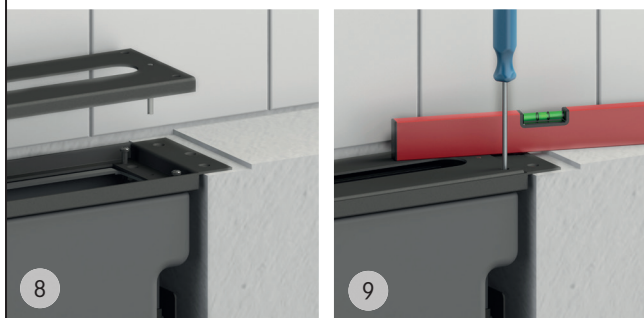

- ✓ Placement du plaque de montage.
- ✓ Réglage final de la plaque de montage par l'intermédiaire des vis (apportez à l'échelle)



- ✓ raccorder l'eau chaude et d'eau froide. Dans le cas où la baignoire est remplie par le trop plein utiliser une connexion de sortie C. Dans le cas où cette sortie ne est pas utilisé, se il vous plaît utiliser le bouchon d'obturation laiton 1/2".
- ✓ Se il vous plaît suivre la guide de montage pour le trop plein fournir par le fabricant. Vérifier l'étanchéité des toutes les connexions.
- ✓ Placez le robinet dans la plaque de montage sur le carrelage et le connecter. Attention: toujours placer la douchette à main sur le côté droit pour assurer déménagement facile du tuyau flexible.
- ✓ Sceller la plaque de montage avec silicone.



STEINBERG GMBH

Schiess-Str. 30

40549 Düsseldorf, Allemagne

Téléphone : +49 (0) 211 520 249-0

Fax : +49 (0) 211 520 249-20

E-Mail : info@steinberg-armaturen.de

Internet : www.steinberg-armaturen.de

SUIVI CLIENTÈLE

Téléphone : +49 (0) 211 520 249-43

Fax : +49 (0) 211 520 249-20

E-Mail : verkauf@steinberg-armaturen.de

Horaires d'ouverture :

Lun. - Ven. 07:00 - 17:00 h,

Ven. 07:00 - 16:00 h

TECHNIQUE

Téléphone : +49 (0) 211 520 249-84

Fax : +49 (0) 211 520 249-20

E-Mail : technik@steinberg-armaturen.de

Heures d'ouverture :

Lun. - Ven. 07:00 - 17:00 h,

Ven. 07:00 - 16:00 h

www.steintec.steinberg-armaturen.de

STEINBERG

finest faucets and accessories



GARANTIE

Tous les produits Steinberg sont soumis à des contrôles de qualité rigoureux.
Chaque produits est vérifié en fonction et en qualité.

Steinberg offre une garantie de 24 mois sur la condition que l'installation est effectuée par un installateur des sanitaires professionnelles. Exclues de cette garantie sont des pièces d'usure (par exemple, aérateur, cartouche) et les dommages causés par une mauvaise installation, une mauvaise manipulation et de soins.

Nos conditions générales, peuvent être trouvés à
www.steinberg-armaturen.de



STEINBERG



STEINBERG GmbH

Schiess-Str. 30

D-40549 Düsseldorf

Tel. +49 (0)211 520 249-0

Fax: +49 (0) 211 520 249 -20

info@steinberg-armaturen.de

www.steinberg-armaturen.de



www.steintec.steinberg-armaturen.de