











WimTec® PROOF T6

Berührungslose WC-Betätigung

-  **Passend für Spülkasten**
WimTec SLK oder Geberit Sigma (UP320).
 -  **AquaCap-Sensortechnologie**
Leuchten der AquaCap-Sensortasten bei Annäherung (bei allen 12 V Produktausführungen).
 -  **Automatische Auslösung**
der großen Spülmenge beim Wegtreten.
 -  **Berührungslose Auslösung**
der großen Spülmenge über den Nah-Ansprechbereich.
 -  **Manuelle Auslösung**
der kleinen und großen Spülmenge durch sanften Fingertipp
 -  **Zusätzliche Auslösung**
über externen Taster oder Funkauslöser sowie einstellbare Zwischenspülung bei längerer Benutzung möglich.
 -  **Intelligente Freispül-Automatik**
Um das mikrobielle Wachstum zu hemmen, erfolgt nach Ablauf des Spülintervalls eine automatische Stagnationsfreispülung (Spülintervall einstellbar).
- HyPlus Produktausführung**
Die automatische Stagnationsfreispülung erfolgt bedarfsgerecht und kosteneffizient nur bei unzureichender Nutzung. Die Abgabe einer großen Spülmenge im eingestellten Spülintervall sichert den regelmäßigen und vollständigen Wasseraustausch nach VDI/DVGW 6023.
-  **Reinigungsstopp**
Zum Deaktivieren der Spülauslösung.
 -  **HyPlus WimTec Bus-System fähig**
Zur zentralen Auslösung von Zusatzfunktionen mittels WimTec CONTROL. Passend für 12 V HyPlus Ausführungen.
 -  **HyPlus Kompatibel mit WimTec REMOTE**
Infrarot-Tablet zum Einstellen, Steuern und Auslesen von Einzelarmaturen in der HyPlus Ausführung, siehe Seite 18.



Edelstahl
Werkstoff 1.4301



Chrom

Batterieversion:

Die Symbole der AquaCap-Sensortasten leuchten in der Ausführung für Batteriebetrieb nicht. Die Funktionen entsprechen der Netzvariante.



WimTec Funkauslöseset

Zur Fernauslösung der großen oder kleinen Spülmenge kann das WimTec Funkauslöseset auf Stütz-Klappgriffen montiert werden. Passend für WimTec PROOF T6 - 12 V.

Funktion:



Automatische Spülung:
Nach einer Verweilzeit von 10 s wird beim Wegtreten die große Spülmenge automatisch ausgelöst (deaktivierbar).



Manuelle Spülung:
Durch einen sanften Fingertipp auf die AquaCap-Sensortaste der großen oder kleinen Spülmenge.



Berührungslose Spülung:
Durch Heranführen der Hand ca. 3 cm vor den Infrarotsensor wird die große Spülmenge ausgelöst.



Zusätzliche Spülauslösungen:
Automatische Zwischenspülung der großen Spülmenge alle 10 min (aktivierbar) sowie Anschlussmöglichkeit eines externen Tasters oder Funkauslösers im Stützgriff.

Technische Daten:

⚡ WimTec PROOF T6 - 12 V:

Betriebsspannung: WimTec UP Netzteil 230 V 50 Hz / 12 V=
 Leistungsaufnahme: max. 3,5 W

🔋 WimTec PROOF T6 - 6 V:

Batterie: 2 x 6 V Lithium CR-P2
 Batterielevensdauer: ca. 7.500 Auslösungen (max. 1,5 Jahre)

Ansprechbereich: 30 cm bis 70 cm einstellbar
 Nah-Ansprechbereich: ca. 3 cm
 Große Spülmenge: 2 l bis max. Füllvolumen einstellbar
 Kleine Spülmenge: 2 l oder 3 l einstellbar
 Reinigungsstopp: für 3 min
 Zwischenspülung: aktivierbar, alle 10 min bei Benutzung

Produktausführung: Standard

HyPlus

Freispül-Automatik:	aktivierbar	aktivierbar
- Spülintervall:	3 h bis 48 h nach letzter Nutzung	alle 0,5 h bis 24 h bei unzureichender Nutzung
- Spülmenge:	große Spülmenge	große Spülmenge
- Max. Spüleistung:		432 l/Tag bei Nichtbenutzung

Montage (Maße in cm):

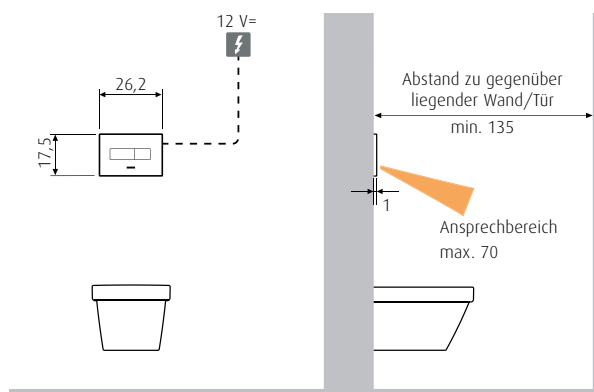

Bei 12 V Netzversion:

Spannungsversorgung: 2 x 0,5 - 1,5 mm² max. 50 m Gesamt-Kabellänge.

Achtung: Netzteil nicht im Spülkasten oder eventuellen Schutzbereichen anbringen.

Leitung für WimTec Bus-System: 2 x 1,5 mm², LIYCY, YSLCY-OZ oder ähnliche Kabel, max. 1000 m Gesamt-Kabellänge.

Bezeichnung

Ausführung

Oberfläche

Art.Nr.

Lieferumfang WimTec PROOF T6:

Frontplatte Edelstahl oder Messing verchromt, Montagerahmen mit integrierter Elektronik, Hebellager mit Motorheber, Magnetstift. Batterieversion: inkl. Batterien, Netzversion: ohne UP-Netzteil.

⚡ WimTec PROOF T6 - SLK 12 V

Berührungslose WC-Betätigungsplatte für Netzbetrieb passend für Spülkasten WimTec SLK.

Standard

Edelstahl

121 674

Standard

Chrom

122 084

HyPlus

Edelstahl

123 258

HyPlus

Chrom

123 265

⚡ WimTec PROOF T6 - UP320 12 V

Berührungslose WC-Betätigungsplatte für Netzbetrieb passend für Spülkasten Geberit Sigma (UP320).

Standard

Edelstahl

121 698

Standard

Chrom

122 060

HyPlus

Edelstahl

123 272

HyPlus

Chrom

123 289

WimTec UP Netzteil

Zum Anschluss von einer Armatur, siehe Seite 196.

einfach

117 899

Zum Anschluss von bis zu 5 Armaturen, siehe Seite 196.

fünffach

113 792

🔋 WimTec PROOF T6 - SLK 6 V

Berührungslose WC-Betätigungsplatte für Batteriebetrieb passend für Spülkasten WimTec SLK.

Standard

Edelstahl

121 681

Standard

Chrom

122 053

HyPlus

Edelstahl

123 296

HyPlus

Chrom

123 302

🔋 WimTec PROOF T6 - UP320 6 V

Berührungslose WC-Betätigungsplatte für Batteriebetrieb passend für Spülkasten Geberit Sigma (UP320).

Standard

Edelstahl

121 704

Standard

Chrom

122 077

HyPlus

Edelstahl

123 319

HyPlus

Chrom

123 326

Zubehör:

WimTec Funkauslöseset

Zur Montage auf Stütz(klapp)griffen.

Passend für WimTec PROOF T6 - 12 V, siehe Seite 196.

Weiß

112 726

NEU

WimTec CONTROL

Passend für WimTec PROOF T6 - 12 V HyPlus Produktausführung zur zentralen Aktivierung des Wartungsstopps oder weiterer Zusatzfunktionen. Mit einem Ein- und Ausgang, inkl. Hutschienenaufsatz (ohne UP-Netzteil), siehe Seite 22.

Weiteres Zubehör und Ersatzteile siehe ab Seite 196.