





WimTec® VIVA K6





Berührungslose Küchenarmatur

NEU

-  **Manuelle Betätigung**
über den an beliebiger Seite montierbaren Einhebelmischer mit einstellbarer Warmwasserbegrenzung.
-  **Berührungslose Auslösung**
für eine komfortable und hygienische Bedienung.
-  **Abschalt-Automatik**
Energie- und wassersparend stoppt bei der berührungslosen Bedienung der Wasserfluss automatisch.
-  **Intelligente Freispül-Automatik**
Um das mikrobielle Wachstum zu hemmen, erfolgt nach Ablauf des Spülintervalls eine automatische Stagnationsfreispülung (Spülintervall und Spüldauer einstellbar).

HyPlus Produktausführung

Die automatische Stagnationsfreispülung berücksichtigt die manuelle und berührungslose Bedienung. Bedarfsgerecht und kosteneffizient erfolgt die Freispülung nur bei unzureichender Nutzung. Das Spülintervall und die Mindestspüldauer können präzise abgestimmt werden, womit der regelmäßige und vollständige Wasseraustausch nach VDI/DVGW 6023 sichergestellt wird.

-  **Temperatur und Durchfluss**
der berührungslosen Auslösung und intelligenten Freispül-Automatik werden unabhängig vom Einhebelmischer an der Armatur voreingestellt.
-  **Reinigungsstopp**
zum Deaktivieren der Armatur.
-  **Schwenkbarer Auslauf ± 180°**
stufenlos begrenzbar oder feststellbar, Zugauslauf bei Produktausführung HDM.
-  **Einfache Nachrüstung**
Auch als Batterieversion erhältlich.
-  **HyPlus Kompatibel mit WimTec REMOTE**
Infrarot-Tablet zum Einstellen, Steuern und Auslesen von Einzelarmaturen in der HyPlus Ausführung, siehe Seite 18.



Auch als Ausführung für drucklose Warmwasserbereiter erhältlich.

Montage:

Abstand Spülbeckenrand zu Mitte Hahnloch

max. 60 mm

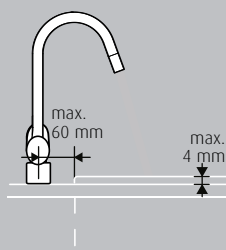
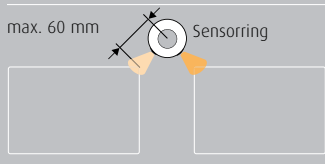

Funktion:

Berührungslose Auslösung
Durch Heranführen der Hand an die Sensorik (einstellbar).

Wasserfluss stoppt
Wenn der Benutzer den erweiterten Ansprechbereich verlässt oder nach Ablauf der eingestellten Maximalaufzeit (einstellbar).

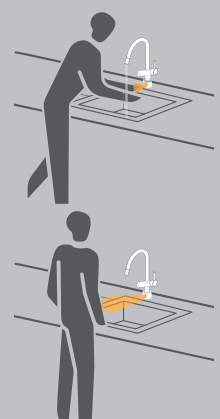

Technische Daten:

⚡ WimTec VIVA K6 - 230 V:

Betriebsspannung: 230 V 50 Hz
Leistungsaufnahme: max. 0,2 W

🔋 WimTec VIVA K6 - 9 V:

Batterie: 6 Stk. Alkali AA 1,5 V
Batterielebensdauer: ca. 200.000 Auslösungen (max. 3 Jahre)

Ansprechbereich: 1 cm bis 30 cm einstellbar
Reinigungsstopp: aktivierbar, für 3 min
Fließdruck: 0,05 bis 0,5 MPa (0,5 bis 5 bar)
Statischer Druck:
HD: max. 0,8 MPa (8 bar)
ND: max. 0,5 MPa (5 bar)
Wassertemperatur: max. 70 °C (max. 80 °C für max. 10 min)
Durchflussmenge: HD: ca. 9 l/min bei 0,3 MPa (3 bar)
ND: ca. 5 l/min

Temperatur/Durchfluss: Freispül-Automatik und berührungslose Auslösung in der Armatur voreinstellbar

Auslauf: Schwenkbereich ± 180°
(stufenlos begrenzen oder feststellbar)
Zugauslauf bei Produktausführung HDM

Wasseranschluss: G 3/8" IG

Anschlusschläuche: zugelassen nach DVGW W 270 und DVGW W 543

Bohrung Arbeitsplatte: 35 mm

Werkstoff: Messing verchromt

Produktausführung: **Standard** **HyPlus**

Maximallaufzeit: 10 s bis 10 min 1 min oder 10 min

Freispül-Automatik: aktivierbar aktivierbar

- Spülintervall: 3 h bis 48 h nach letzter Nutzung alle 0,5 h bis 24 h bei unzureichender Nutzung

- Spüldauer: 10 s oder 20 s bedarfsgerechte Mindestspüldauer: 10 s bis 180 s

- Max. Spüleistung: HD: 1.296 l/Tag
ND: 720 l/Tag bei Nichtbenutzung

Maße in mm:

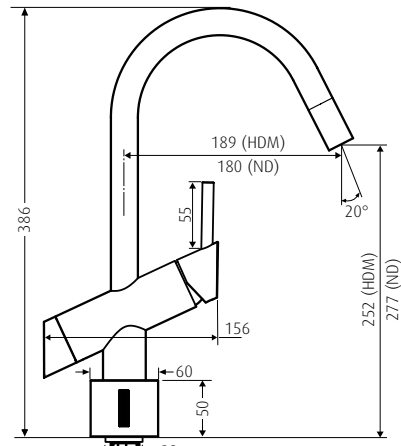

Bei Netzversion:
230 V Steckdose
vorsehen

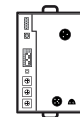

Elektronik-
modul

G 3/8" IG

HDM: mit Vorfilter

ND: mit Vorfilter, Rückflussverhinderer und
Mengenbegrenzer

Bezeichnung

Ausführung Oberfläche Art.Nr.

Lieferumfang WimTec VIVA K6:

Küchenarmatur mit Infrarotsensor und schwenkbarem Auslauf (Zugauslauf mit Rückzuggewicht nur bei HDM), Drucksensor bei HyPlus, Einhebelmischer mit Warmwasserbegrenzung, Elektronikmodul, 230 V Netzteil oder Batteriemodul inkl. Batterien, Magnetventil, Vorfilter, Rückflussverhinderer und Mengenbegrenzer bei ND, Strahlregler-Schlüssel, Anschlusschläuche und Befestigungsmaterial.



⚡ **WimTec VIVA K6 - HDM 230 V**
Berührungslose Hochdruck-Küchenarmatur
mit Einhebelmischer für Netzbetrieb.

Standard	Chrom	128 383
HyPlus	Chrom	128 406

🔋 **WimTec VIVA K6 - HDM 9 V**
Berührungslose Hochdruck-Küchenarmatur
mit Einhebelmischer für Batteriebetrieb.

Standard	Chrom	128 390
HyPlus	Chrom	128 413



⚡ **WimTec VIVA K6 - ND 230 V**
Berührungslose Niederdruck-Küchenarmatur
drucklos mit Einhebelmischer für Netzbetrieb.

Standard	Chrom	128 420
HyPlus	Chrom	128 451

🔋 **WimTec VIVA K6 - ND 9 V**
Berührungslose Niederdruck-Küchenarmatur
drucklos mit Einhebelmischer für Batteriebetrieb.

Standard	Chrom	128 437
HyPlus	Chrom	128 468