

Elektronische Duscharmatur

**WimTec**<sup>®</sup> OCEAN S7



 **Thermostatmischer mit Warmwassersperre**  
bietet größtmögliche Sicherheit.

 **AquaCap-Sensortechnologie**  
Bei der Annäherung beginnen die AquaCap-Sensortasten zu leuchten. Durch einen sanften Fingertipp ohne Kraftaufwand kann der Wasserfluss jederzeit ausgelöst und wieder gestoppt werden.

 **Abschalt-Automatik**  
Energie- und wassersparend stoppt der Wasserfluss.

 **Warmlauf**  
Bei aktivierter Abschalt-Automatik läuft das Wasser nach dem Einschalten für 30 s, ohne dass sich der Benutzer im Ansprechbereich befinden muss.

 **Intelligente Freispül-Automatik**  
Um das mikrobielle Wachstum zu hemmen, erfolgt nach Ablauf des Spülintervalls eine automatische Stagnationsfreispülung (Spülintervall und Spüldauer einstellbar).

 **Thermische Desinfektion mit Verbrühschutz**

 **Reinigungsstopp**  
zum Deaktivieren der Armatur mittels Magnetstift.

 **Zentrale Auslösung der Zusatzfunktionen**  
Optional möglich über WimTec Bus-System, siehe Seite 16.  
Passend für WimTec OCEAN S7 - TD 12 V.



#### Einfache Aktivierung des Reinigungsstopp

Mit einem Magnetstift kann zwischen den beiden AquaCap-Sensortasten der Reinigungsstopp schnell und sicher aktiviert werden.

#### WimTec OCEAN R7 Regendusche:



Glas schwarz



Glas weiß

#### WimTec OCEAN S7 Duscharmatur:



Glas schwarz



Glas weiß



Rohbauset S7 - TD

#### WimTec OCEAN S7 - Handbrause-Set:



# WimTec® OCEAN S7

## Technische Daten:

**WimTec OCEAN S7 - 12 V:**

Betriebsspannung:	WimTec UP Netzteil 230 V 50 Hz / 12 V=
Leistungsaufnahme:	max. 3,5 W
-----	
Ansprechbereich:	30 cm bis 70 cm einstellbar
Warmlauf:	aktivierbar, für 30 s
Spülstopzeit:	10 s bis 20 min einstellbar
Abschalt-Automatik:	aktivierbar
Reinigungsstopp:	für 5 min
Fließdruck:	0,05 bis 0,5 MPa (0,5 bis 5 bar)
Statischer Druck:	max. 0,8 MPa (8 bar)
Thermostat:	mit Warmwassersperre (38 °C)
Wassertemperatur:	max. 70 °C (max. 80 °C für max. 10 min)
Durchflussmenge:	max. 22 l/min bei 0,3 MPa (3 bar)
Wasseranschluss:	R 1/2" IG
Wasserabgang:	R 1/2" IG
Geräuschklasse:	I
-----	
Freispül-Automatik:	aktivierbar
- Spülintervall:	3 h bis 48 h nach letzter Nutzung
- Spüldauer:	10 s oder 20 s
-----	
<b>Werkstoff:</b>	
Frontplatte:	Sicherheitsglas (ESG)

## Funktion:

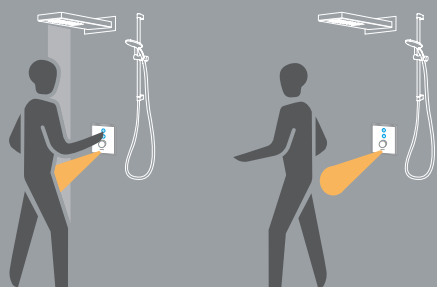

**Wasserfluss startet**  
Wenn der Benutzer auf die AquaCap-Sensortaste für Hand- oder Kopfbrause tippt.

**Wasserfluss stoppt**  
Durch erneutes Antippen der AquaCap-Sensortaste, nach Ablauf der Spülstopzeit und bei aktivierter Abschalt-Automatik nach Verlassen des Ansprechbereichs.









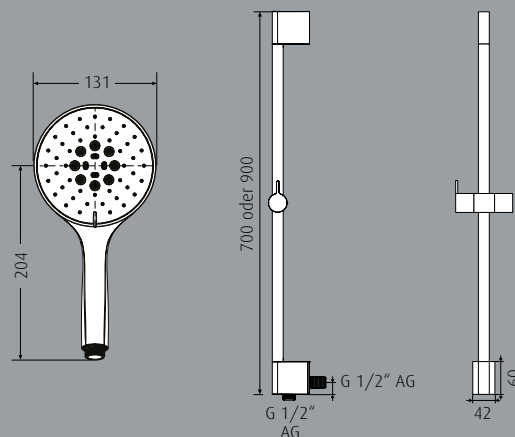
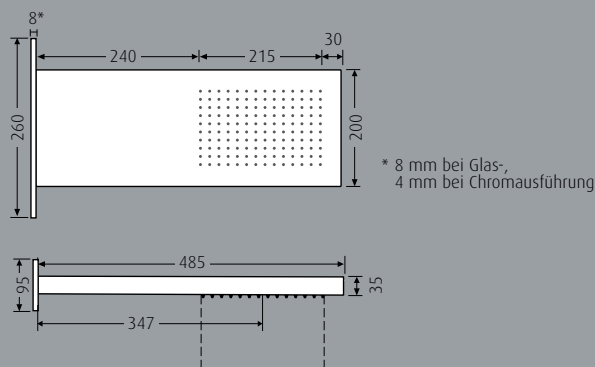
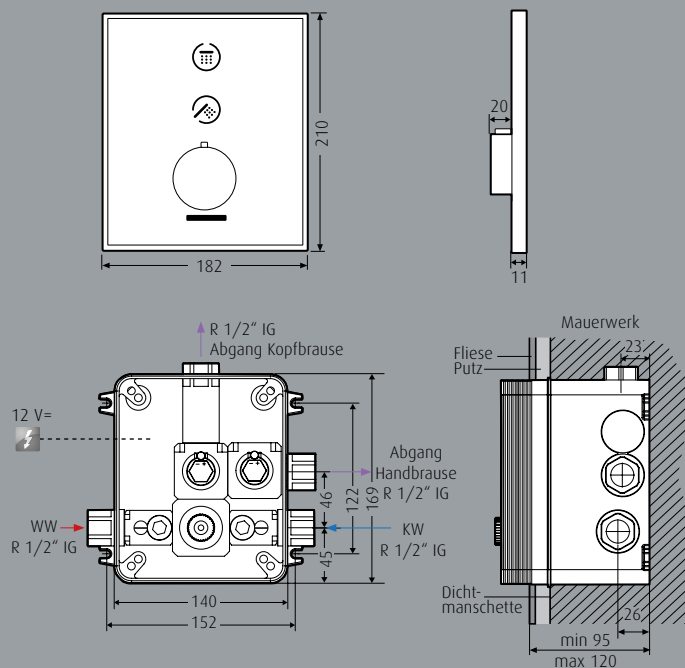



## Montagehinweis:

Für die Funktionssicherheit der aktivierbaren Abschalt-Automatik ist bei der Montage der Regendusche und Schubstange darauf zu achten, dass sich der Benutzer während des Duschvorgangs im Ansprechbereich befindet.

## Maße in mm:

**Spannungsversorgung:** 2 x 0,5 - 1,5 mm<sup>2</sup> max. 100 m Gesamtkabellänge  
**Achtung:** Netzteil nicht im Rohbauset oder eventuellen Schutzbereichen anbringen.  
**Leitung für WimTec Bus-System:** 2 x 0,2 - 1,5 mm<sup>2</sup> YSLCY-OZ, max. 100 m Gesamtkabellänge (Verkabelung in Serie, kein Stern oder Baum).



Bezeichnung	Ausführung	Oberfläche	Art.Nr.
<b>Lieferumfang WimTec OCEAN S7:</b>			
<b>Armatur bestehend aus:</b> Sicherheitsglas-Frontplatte, Montagerahmen, Elektronikmodul, Thermostatgriff mit Warmwassersperre, Magnetstift und Befestigungsmaterial. (ohne UP-Netzteil)			
<b>UP-Einheit bestehend aus:</b> Wandeinbaukasten mit Absperrventilen und integrierten Vorfiltern mit Rückflussverhinderern, Thermostat mit Adapter, Magnetventil, Dichtmanschette und Putzdeckel.			
		<b>WimTec OCEAN S7 - 12 V</b>	Glas weiß 119 008
		Elektronische Duscharmatur mit Thermostat für Netzbetrieb.	Glas schwarz 119 015
	<b>WimTec Rohbauset S7</b>		118 926
	UP-Einheit passend für WimTec OCEAN S7 - 12 V.		
		<b>WimTec OCEAN S7 - TD 12 V</b>	Glas weiß 118 902
		Elektronische Duscharmatur mit Thermostat und thermischer Desinfektion für Netzbetrieb.	Glas schwarz 118 919
	<b>WimTec Rohbauset S7 - TD</b>		118 933
	UP-Einheit passend für WimTec OCEAN S7 - TD 12 V.		
	<b>WimTec Bus STEUER-Modul</b>		124 972
	Erforderlich für WimTec OCEAN S7 - TD 12 V, siehe Seite 16.		
	<b>WimTec UP Netzteil</b>		
	Zum Anschluss von einer Armatur, siehe Seite 222.	einfach	117 899
	Zum Anschluss von bis zu 5 Armaturen, siehe Seite 222.	fünffach	113 792
	<b>WimTec OCEAN R7 - Regendusche</b>		Glas weiß 114 737
	Edelstahl verchromt, siehe Seite 38.		Glas schwarz 114 744
			Chrom 121 667
	<b>WimTec OCEAN R4 - Regendusche</b>		Chrom 112 481
	Edelstahl verchromt, siehe Seite 38.		
	<b>WimTec OCEAN S7 - Handbrause-Set 70 cm</b>		Chrom 119 022
	<b>WimTec OCEAN S7 - Handbrause-Set 90 cm</b>		Chrom 119 992
	Lieferumfang: Schubstange (70 oder 90 cm) mit integriertem Wandanschlussbogen, Handbrausehalter auf beliebige Seite drehbar, Handbrause mit 3 Strahlarten, Brauseschlauch (150 cm) und Befestigungsteile. Siehe Seite 38.		
	<b>Zubehör:</b>		
	<b>WimTec FIX DV - UP1</b>		123 777
	Massivbau Montageschiene für WimTec Rohbauset S7, siehe Seite 184.		
	<b>WimTec EASYFIX DU S7/S6/S4</b>		113 464
	Trockenbau Montageelement für WimTec Rohbauset S7 und Kopfbrause/Regendusche, siehe Seite 198.		
	Weiteres Zubehör und Ersatzteile siehe ab Seite 222.		