

Duschwannen und **Badewannen**



Artweger

Dusch- & Badewannen

Ein unvergleichliches Duscherlebnis beginnt immer mit dem ersten Schritt.

Behaglichkeit und Ausgeglichenheit sind wesentliche Bestandteile des persönlichen Wohlbefindens. Der Einklang von Geist, Körper und Seele lässt uns neue Energie für die Aufgaben des Alltags schöpfen. Das ist wichtig. Und nirgendwo sonst innerhalb unseres persönlichen Lebensraumes kann eine inspirierende, beruhigende und wohltuende Atmosphäre mehr bewirken als im Bad. Entspannen, erfrischen, regenerieren, sich schön machen – in keiner anderen Umgebung entwickeln wir mehr Eigengefühl.

Sie haben die Freiheit, sich solche Oasen ganz nach Ihren persönlichen Sympathien gestalten zu können. Mit den Duschwannen und Badewannen von Artweger machen Sie einen ersten wichtigen Schritt zu einem rundum unvergleichlichen Dusch- oder Baderlebnis.

EXPERTENTIPP!



"Duschwanne oder gefliester Boden?"

Wir empfehlen ganz klar eine Duschwanne. Erstens ist diese pflegeleichter, weil fugenlos. Und zweitens kann es bei gefliestem Boden vor allem im Bereich des Abflusses mit der Zeit zu Dichtheitsproblemen kommen.

Eine Duschwanne hingegen ist immer 100% dicht"

Franz Gschwandtner, Produktmanager



INHALT:

ARTSTONE Duschwannen aus Mineralguss
ARTFLOOR Duschwannen aus Acryl
Badewannen aus Acryl
Zubehör

Seite 6
Seite 9
Seite 13
Seite 18

Sie haben die Wahl:

Duschwannen aus hochwertigem

ARTSTONE

Mineralgusswannen



Mineralguss:

Massive gegossene Wanne aus Mineralien und Harzen mit einer widerstandsfähigen Gelcoat Oberfläche. Umweltschonend ohne Kieselsäure und Wasser hergestellt.

- ++ sehr langlebig
- ++ sehr stabil und bruchfest
- ++ gute Wärmedämmung
- ++ einfache Montage ohne Stellfüße
- ++ in Weiß und Anthrazit

- Für barrierefreien Einbau geeignet
- Bei Einbau auf dem Boden nur 30 mm Höhe
- Besonderes natürliches Gefühl dank Schieferstruktur
- Massive Wanne aus Mineralguss
- Sehr langlebig, stoß- schlag- und bruchfest
- hohe Rutschfestigkeit (Klasse B)
- Besonders formstabil und widerstandsfähig
- Beschneidbar
- UV beständig
- Farb- und lichtecht

Mineralguss oder Sanitäracryl.

ARTFLOOR

Sanitäracryl-Duschwannen mit PU-Verstärkung

Acrylwannen mit PU-Verstärkung:

Durch die Hinterfüterung der Acrylwanne mit PU-Schaum bekommt Artfloor besondere Eigenschaften im Vergleich zu herkömmlichem Acryl:

- ++ bessere Stabilität
- ++ bessere Schalldämmung
- ++ bessere Wärmedämmung
- ++ einfachere Montage ohne Stellfüße



- Top-Qualität aus reinstem durchgefärbten Sanitäracryl
- Für barrierefreien Einbau geeignet
- Bei Einbau auf dem Boden nur 35 mm Höhe
- Warmes, hautsympathisches Material
- Porenlose Oberfläche, pflegeleicht und hygienisch
- Optional mit ARTGRIP Anti-Rutsch-Beschichtung hohe Rutschfestigkeit (Klasse B)
- Extra formstabil durch PU Verstärkung
- Beschneidbar
- UV beständig
- Farb- und lichtecht

ARTSTONE

Mineralgusswannen

Holen Sie sich ein Stück Natur in Ihr Badezimmer mit den ARTSTONE Mineralgusswannen. Ihre Oberfläche ist einer natürlichen Schieferstruktur nachempfunden und sorgt gemeinsam mit der Mineralguss-Ausstrahlung für ein besonders haptisches Erlebnis beim Einstieg in den Duschplatz. In den Farben Weiss und Anthrazit sind diese Duschwannen zudem ein optisches Highlight in jedem Badezimmer.



- ++ besonders formstabile, ultraflache Wanne
- ++ warme, angenehme Oberfläche mit Schieferstruktur
- ++ pflegeleichtes und widerstandsfähiges Material
- ++ inklusive unsichtbarer Anti-Rutsch Beschichtung



ARTSTONE Mineralgusswannen

Ein echter Blickfang im Bad und rutschfester Duschboden zugleich ist die Duschwanne ARTSTONE mit ihrer Oberfläche in Schieferoptik. Durch ihre hohe Festigkeit kann sie besonders flach ausgeführt werden und eignet sich für den bodenebenen Einbau. Bei der Montage auf einem bestehenden Boden wird ein fast barrierefreier Zugang mit nur 30 mm Wannenhöhe ermöglicht.

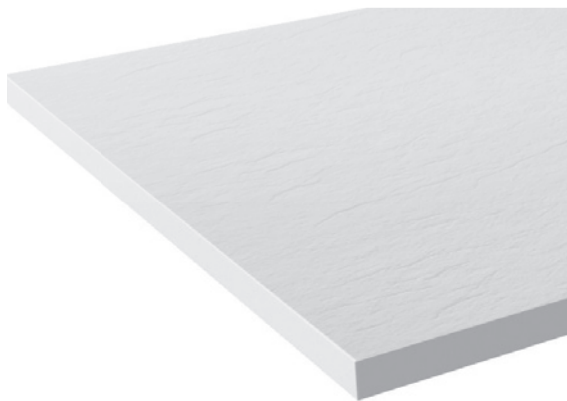

Nur 30 mm Aufbau: Extraflache Wannen für den Einbau auf bestehende Böden



Besonders elegant: Bodenbündiger Einbau

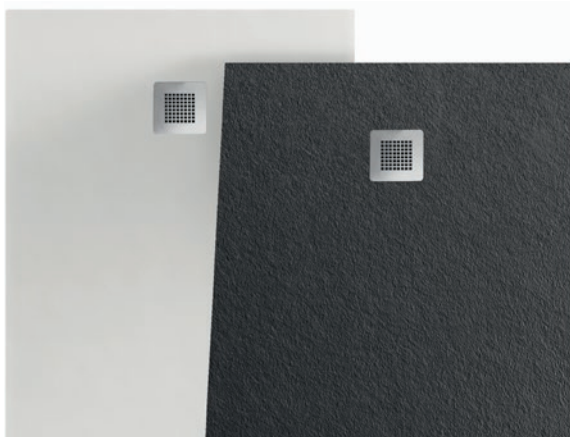

Farbe: In den Farben Weiß und Anthrazit

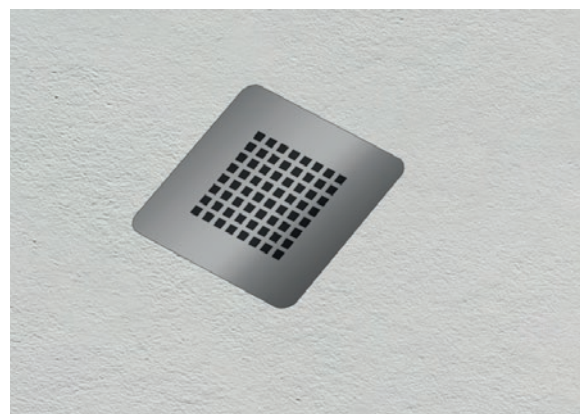

Abfluss: Durchmesser 90 mm, Abdeckung Edelstahl poliert, optional in Weiß oder Anthrazit

ARTSTONE Mineralgusswannen

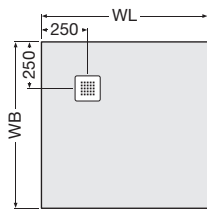
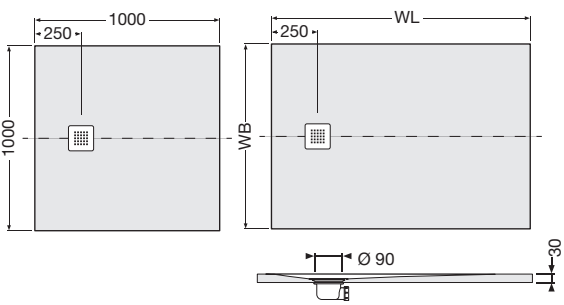
<p>Mineralguss inklusive Anti-Rutsch Oberfläche</p>																
																
<p>Länge x Breite in mm</p> <p>800 x 800</p> <p>900 x 900</p>	<p>Länge x Breite in mm</p> <table border="0"> <tr> <td>900 x 800</td> <td>1600 x 750</td> </tr> <tr> <td>1000 x 900</td> <td>1600 x 900</td> </tr> <tr> <td>1000 x 1000</td> <td>1600 x 1000</td> </tr> <tr> <td>1200 x 900</td> <td>1700 x 750</td> </tr> <tr> <td>1200 x 1000</td> <td>1800 x 800</td> </tr> <tr> <td>1400 x 900</td> <td>1800 x 900</td> </tr> <tr> <td>1400 x 1000</td> <td></td> </tr> </table>		900 x 800	1600 x 750	1000 x 900	1600 x 900	1000 x 1000	1600 x 1000	1200 x 900	1700 x 750	1200 x 1000	1800 x 800	1400 x 900	1800 x 900	1400 x 1000	
900 x 800	1600 x 750															
1000 x 900	1600 x 900															
1000 x 1000	1600 x 1000															
1200 x 900	1700 x 750															
1200 x 1000	1800 x 800															
1400 x 900	1800 x 900															
1400 x 1000																

Farben:



Weiß Schiefer

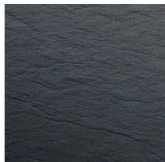

Anthrazit Schiefer

Zuschnitt:

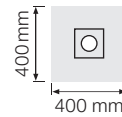
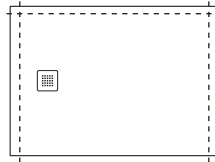

Nicht bearbeitbarer Bereich.

- An den wandliegenden Kanten möglich.
- Eine eventuell erforderliche Maßanpassung kann im Zuge der Montage vor Ort erfolgen. Geeignetes Werkzeug erforderlich.
- Die Oberfläche der Duschwanne ist mit einem Gefälle zum Ablauf hin ausgestattet. Nach erfolgtem Zuschnitt weisen die geschnittenen Seiten keine waagrecht verlaufenden Kanten auf.

ARTFLOOR

Acryl-Duschwannen mit PU-Verstärkung

Ein eleganter Einstieg zu Ihrem Duscherlebnis. Das sanft schimmernde Weiss der hochwertigen Sanitäracryl-Oberfläche wirkt besonders einladend, die porenlose glatte Oberfläche ist angenehm warm auf der Haut und dennoch rutschfest. Ihr puristisches Design und die langlebige Qualität passt perfekt zu den vielfach ausgezeichneten Duschtrennungen von Artweger. Und das Besondere daran ist die massive Formstabilität dank ihrer PU-Verstärkung.



- ++ leicht und stabil, das ist Acryl
- ++ günstige Qualitätswannen
- ++ mit PU-Schaum hinterfüterte Wanne
- ++ wärmedämmend und schallhemmend
- ++ glatte, porenlose Oberfläche
- ++ problemlose, hygienische Reinigung
- ++ optional ARTGRIP Beschichtung

Artweger ACRYL – Premiumqualität

Nicht jedes ACRYL ist gleich! Bei der Herstellung von ACRYL können verschiedene Mischungen von Rohstoffen verwendet werden, die die Qualität beeinflussen.

Artweger ACRYL Dusch- und Badewannen werden nur aus besten Rohstoffen hergestellt:

- Acryl ausschließlich aus Primär-Rohstoffen, keine wiederaufbereiteten Materialien.
- Gegossenes und durchgefärbtes Sanitär-Acryl, daher besonders UV - und lichtbeständig
- recyclebar

ACRYL-DUSCHWANNEN mit PU Verstärkung = besonders einfach in der Verarbeitung

Artweger Acryl-Duschwannen werden in einem speziellen Verfahren gefertigt. Hierbei wird die Duschwanne mit PU-Schaum hinterfüllt. Dadurch wird die Schall- und Wärmedämmung verbessert und die Duschwanne wird unvergleichlich stabil. Und sie kann direkt auf den vorbereiteten Boden geklebt werden - ohne Stellfüße.

+ Wanne einfach auf den Boden kleben

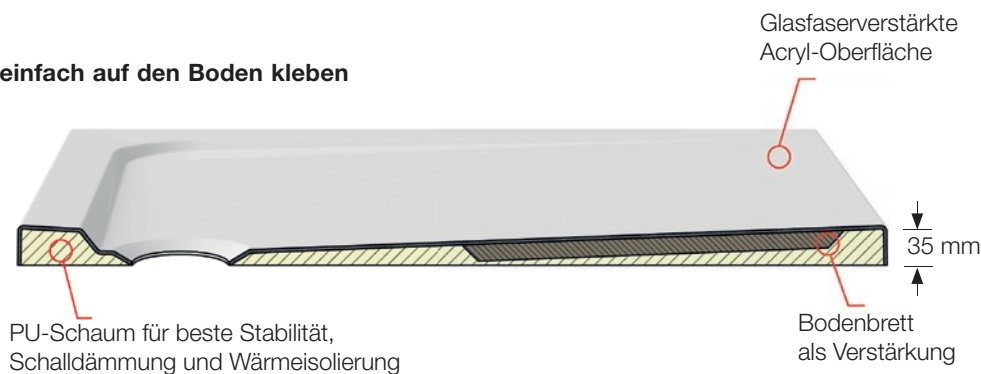

+ Wanne kann beschnitten werden

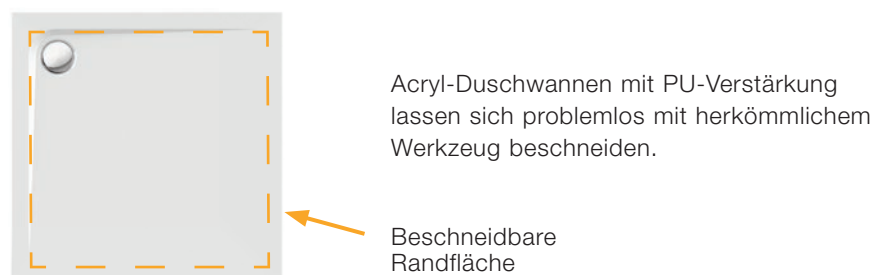

ARTFLOOR

Acryl-Duschwannen

Die moderne Formensprache überzeugt durch eine Reduktion auf das Wesentliche. Die superflachen Duschwannen von Artweger passen mit ihrem minimalistischen Design in jedes Bad und perfekt zu den Artweger Duschtrennungen. Auf Wunsch auch mit der rutschhemmenden ARTGRIP-Beschichtung.

Edle Optik ohne Schwelle und mit nur 35 mm Höhe für besonders komfortablen Einstieg, das bieten die superflachen Duschwannen von Artweger. Die hochwertige Acrylqualität vermittelt ein angenehm warmes Gefühl und sorgt für eleganten Glanz.

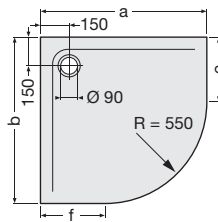

Maße

a (mm)	b (mm)
900	900
1000	1000

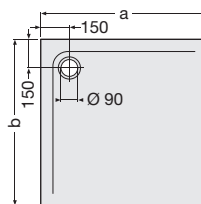

Maße

a (mm)	b (mm)
800	800
900	900
1000	1000

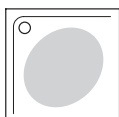
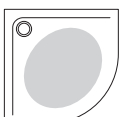

Optional mit
ARTGRIP Beschichtung

ARTFLOOR

Acryl-Duschwannen

Maße

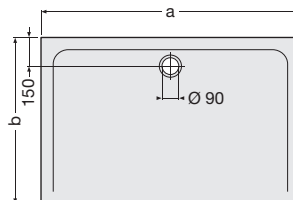

a (mm)	b (mm)
900	800
1000	800
1000	900
1200	800
1200	900
1200	1000
1400	900
1400	1000
1600	900
1600	1000

900x800, 1000x800
1000x900, 1200x1000

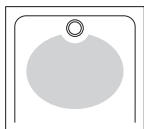

1200x800, 1200x900
1400x900, 1400x1000

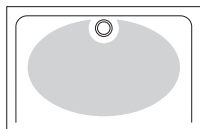

1600x900, 1600x1000

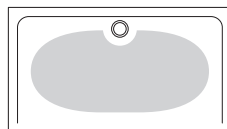

Optional mit ARTGRIP Beschichtung



ARTGRIP - Anti-Rutsch

Die optionale Anti-Rutsch-Beschichtung sorgt für sicheren Stand beim Ein- und Aussteigen. ARTGRIP ist besonders langlebig und strapazierfähig. Optional für alle Acryl-Duschwannen. Rutschfestigkeitsklasse B.

EXPERTENTIPP!



"Barrierefreier Einbau ohne WannenfüÙe

Unsere Duschwannen können einfach auf den Boden geklebt werden. Muss zuvor das Niveau ausgeglichen werden, empfehlen wir XPS Platten, die im Bau-Fachhandel erhältlich sind!"

Franz Gschwandtner, Produktmanager



BADEWANNEN

aus Sanitäracryl



- ++ Reines Sanitäracryl
- ++ Hohe Stabilität
- ++ Porenlose Acryl-Oberfläche fühlt sich angenehm an
- ++ Umweltfreundlich und recyclingfähig, weil lösungsmittelfrei
- ++ Pflegeleicht und langlebig

Badewannen ACRYL

Die Haut ist unsere direkte Verbindung mit der Außenwelt. Über sie nehmen wir Wärme und Kälte wahr und empfinden die Struktur der Gegenstände, wie glatt oder rauh: Beim Baden hat unsere Haut direkten Kontakt mit dem Wannenmaterial. Dieses entscheidet über unser Wohlbefinden. Deshalb verwenden wir hochwertiges Sanitäracryl. Dies ist unangefochten das hautsympathischste Material beim Baden. Seine porenlose Oberfläche fühlt sich warm und sicher an. Und das trägt wesentlich zur Entspannung beim Baden bei.

Rechteck-Badewannen

JESSICA

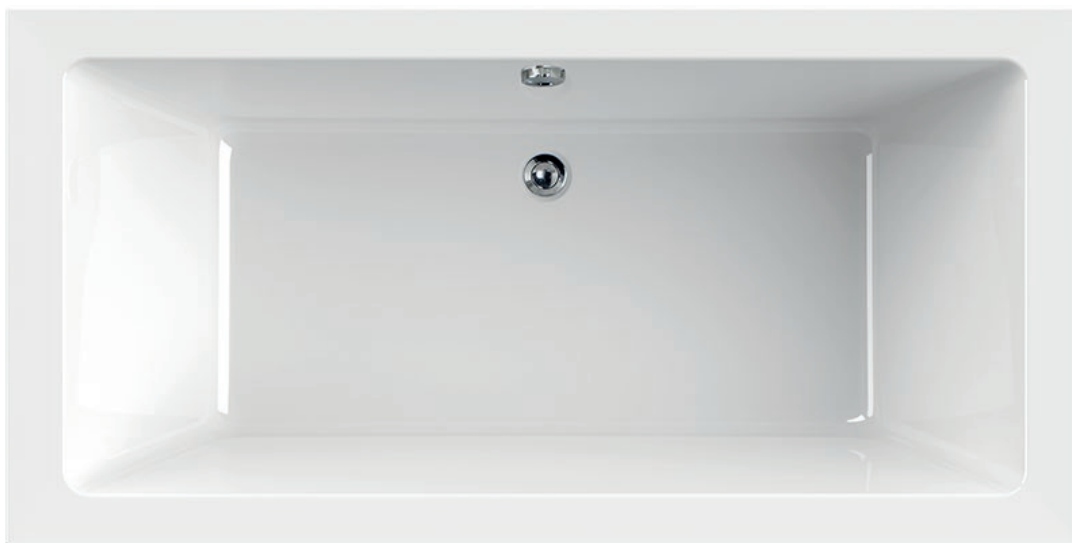

1700/750/470

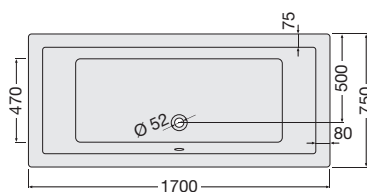

Wanneninhalt: ca. 160 Liter

1800/800/500

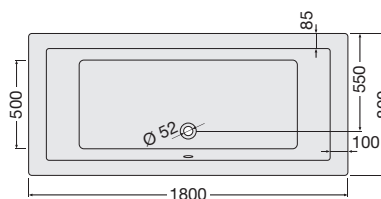

Wanneninhalt: ca. 195 Liter



BARBARA

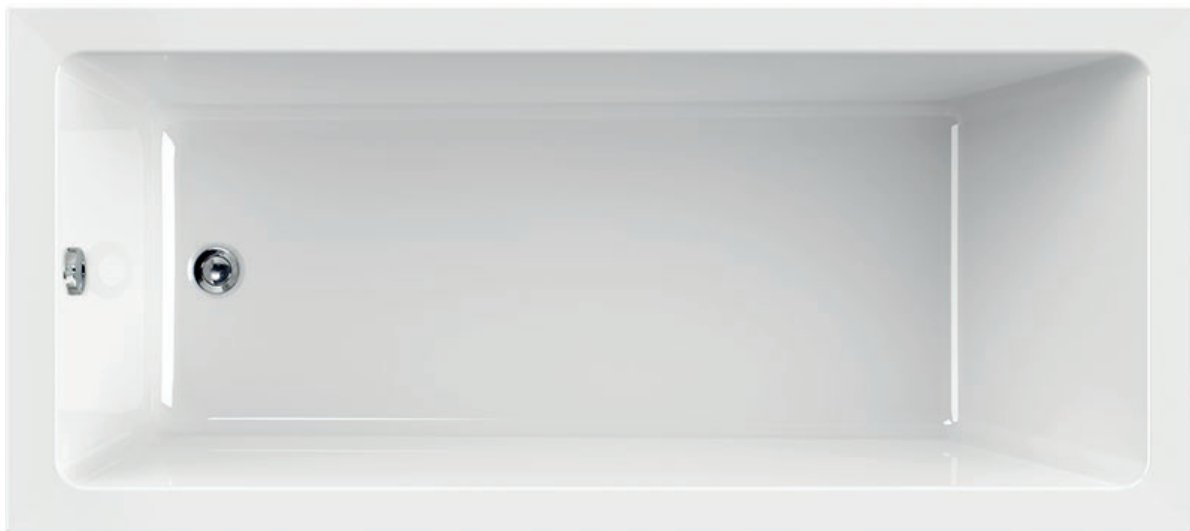

1700/750/450

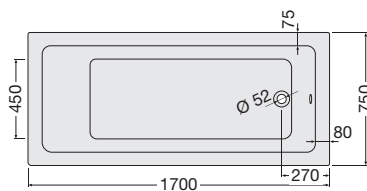

Wanneninhalt: ca. 165 Liter

1800/800/480

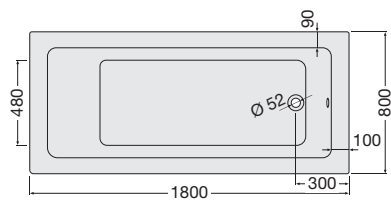

Wanneninhalt: ca. 200 Liter

Rechteck-Badewannen

LAURA

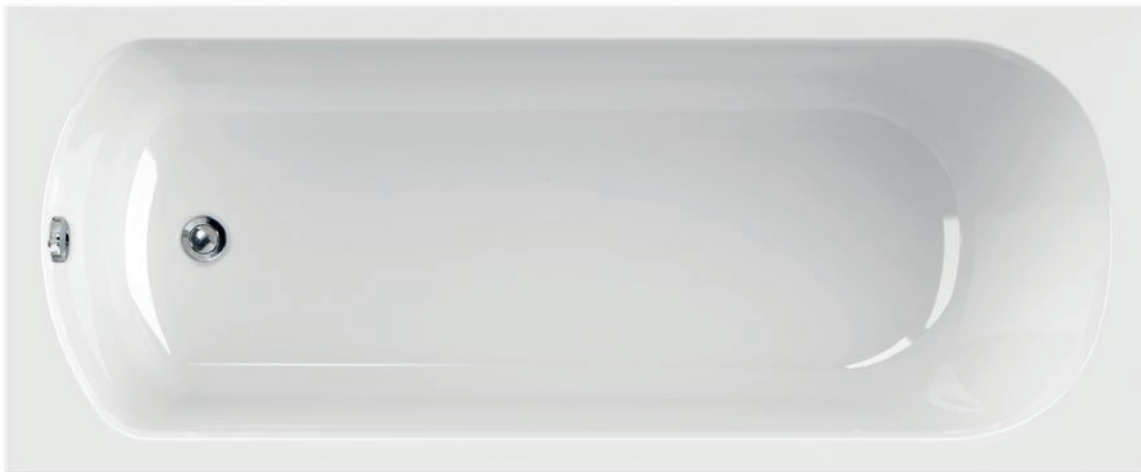

1600/700/440

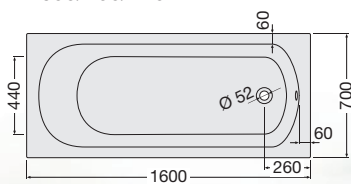

Wanneninhalt: ca. 125 Liter

1700/700/440

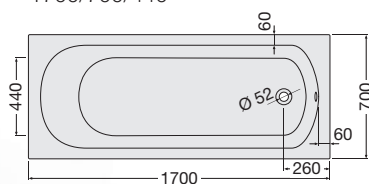

Wanneninhalt: ca. 155 Liter



TIPP

Passende Duschaufsätze für Badewannen finden Sie unter:
www.artweger.at

Asymmetrische Rechteck-Badewannen

CORINNA



1700 x 1250 links

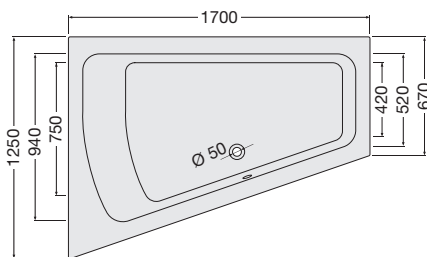

1800 x 1350 links

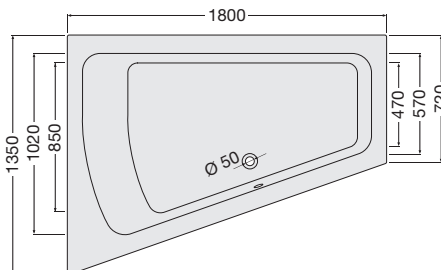

1700 x 1250 rechts

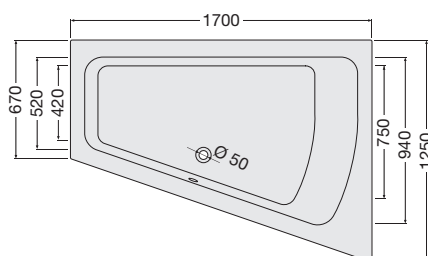

1800 x 1350 rechts

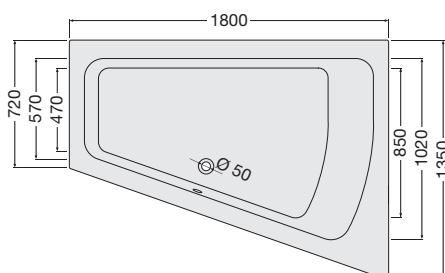

Wanneninhalt: ca. 210 Liter

Wanneninhalt: ca. 260 Liter

ZUBEHÖR

Ablaufgitter ARTSTONE

Ablaufgitter passend für ARTWEGER
ARTSTONE Mineralguss-Wannen
Farben: Weiß, Schwarz, Edelstahl poliert

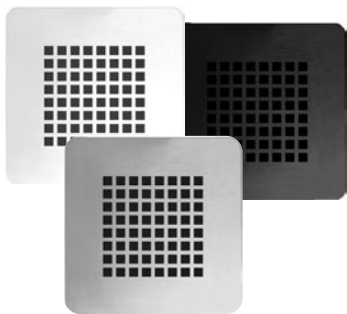

Set Ablaufgarnitur mit Wannendichtband ARTSTONE

Zur Abdichtung und Schalldämmung zwischen ARTSTONE-
Duschwanne, Baukörper und Fliese, inkl. Fliesentrennstreifen.



- ++ Wannendichtband, Länge 3600 mm
- ++ Schalldämmband, Länge 3600 mm
- ++ Fliesentrennstreifen, Länge 3600 mm
- ++ 2 Eckverlängerungen und Klebestreifen
- ++ Ablaufgarnitur

Flächenkleber ARTSTONE & ARTFLOOR Duschwannen

für Acryl und Mineralgusswannen
Inhalt: ca. 600 ml
Geeignet zur Anwendung auf Fliesen, Beton,
Zementestrichen und Verbundabdichtungen.



Wannendichtband

Zur normgerechten Abdichtung aller Bade-
und Duschwannen (auch Mineralgusswannen).
3,6 m Länge.

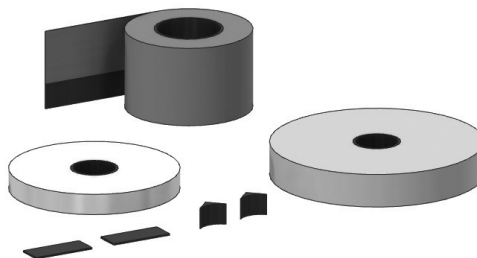

ARTGRIP Anti-Rutsch Beschichtung für ARTFLOOR Acryl-Duschwannen

Die optionale Anti-Rutsch Beschichtung sorgt für
sicheren Stand beim Ein- und Aussteigen. ART-
GRIP ist besonders langlebig und strapazierfähig.
Rutschfestigkeitsklasse B.



Ablaufgarnitur für Acryl-Duschwannen

ø 90 mm. Nicht für ARTSTONE Duschwannen.



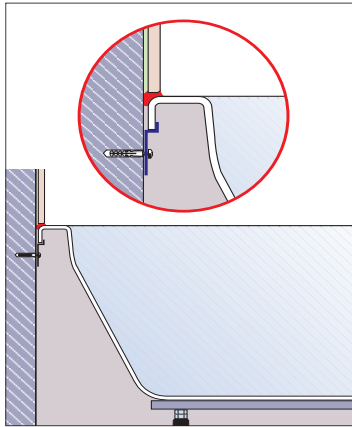

Montagewinkel-Set für Badewannen

Das Montagewinkel-Set dient der perfekten Wannenrandunterstützung und der sicheren Befestigung zur Wand.

Badewannenfüße

Einbaufreundliche Lösungen durch leicht montierbares Fußgestell.

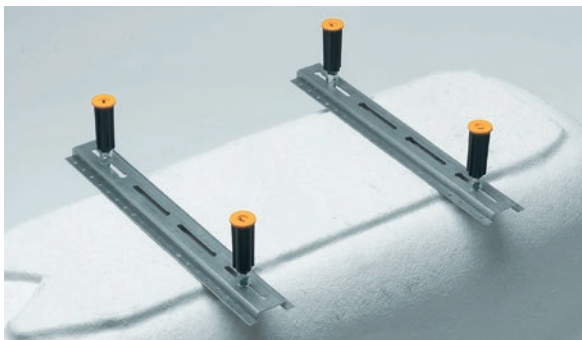

Polierset für Acrylwannen

Dieses 7-teilige Pflege- und Polierset sorgt für die dauerhafte Erhaltung und regelmäßige Auffrischung der Oberfläche Ihrer Artweger Bade- und Duschwanne. Zum Beseitigen von Oberflächen-Beschädigungen (max 0,5 mm Tiefe) und Verunreinigungen an Acrylwannen sowie Kunststoffoberflächen.



Ablaufgarnitur für Badewannen (ohne Bild)

ø 50 mm passend für Badewannen

Länge: 540 cm, ohne Einlauf
Länge: 540 cm, mit integriertem Einlauf

Länge: 720 cm, ohne Einlauf
Länge: 720 cm, mit integriertem Einlauf

BlitzBlank

Für die optimale Reinigung empfehlen wir den speziellen Reiniger BlitzBlank. Er schonet die glatten Oberflächen von Wanne, Armaturen, Dusche und Fliesen.



Gesamter Duschplatz aus einer Hand



Artweger DUSCHE

+

ARTWALL

Wandpaneele

+

ARTSHOWER

Duschsystem

+

ARTSTONE oder ARTFLOOR

Duschwannen

Der einfachste Weg das gesamte ARTWEGER-Programm kennenzulernen:
Einfach Prospekte gratis bestellen oder als PDF downloaden unter: www.artweger.com

Artweger®

Die feine ART im Bad

Überreicht durch Ihren Fachmann fürs Bad:

Artweger GmbH. & Co. KG

Sulzbacherstr. 60 | 4820 Bad Ischl | Österreich
Tel. +43 6132 205-0
info@artweger.at | www.artweger.at

Verkauf Deutschland

Artweger GmbH. & Co. KG
Postfach 1169 | 83402 Ainring | Deutschland
Tel. 0800 1114442-0
info@artweger.de | www.artweger.de

Verkauf Schweiz

Artweger GmbH. & Co. KG
Postfach 16 | 4202 Duggingen | Schweiz
Tel. + 41 61 751 90 91
info@artweger.com | www.artweger.com

GARANTIERTE QUALITÄT FÜR VIELE JAHRE

Auf Produkte von ARTWEGER bekommen Sie bis 5 JAHRE WERKSGARANTIE, wenn das Artweger-Produkt sowohl bei einem Artweger-Garantiepartner gekauft als auch von einem gewerberechtlich dazu befugten Artweger-Garantiepartner eingebaut worden ist!



Bei Ihrem Artweger
Garantiepartner.

IMPRESSUM

Für den Inhalt verantwortlich: Artweger GmbH. & Co. KG, Sulzbacherstraße 60, 4820 Bad Ischl, AUSTRIA
Technische Änderungen, Satz- und Druckfehler vorbehalten.