

auf Anfr. SCALA1 3-45 50 Hz

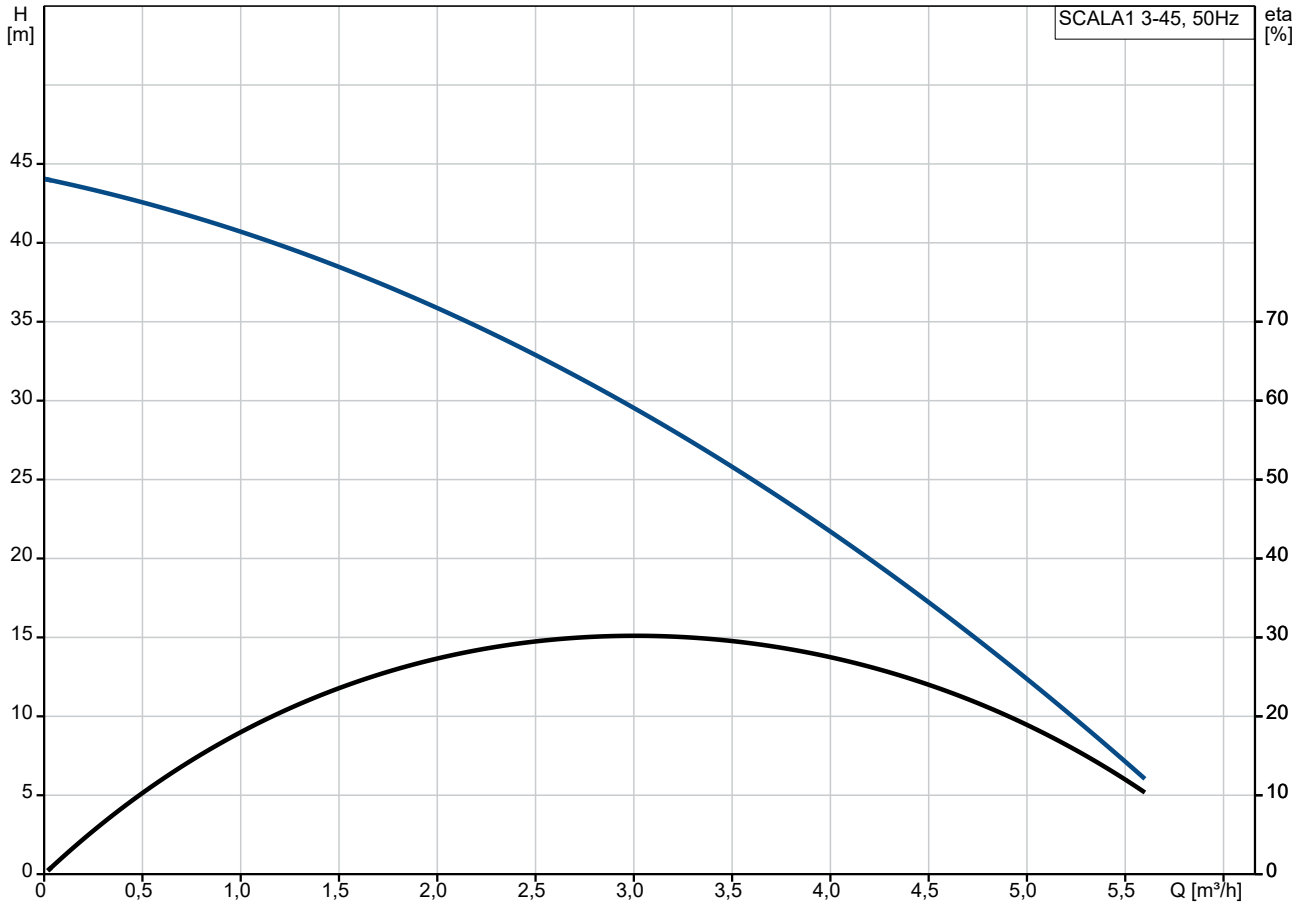

Fördermedium = Wasser
 Medientemperatur während des Betriebes = 20 °C
 Dichte = 998.2 kg/m³

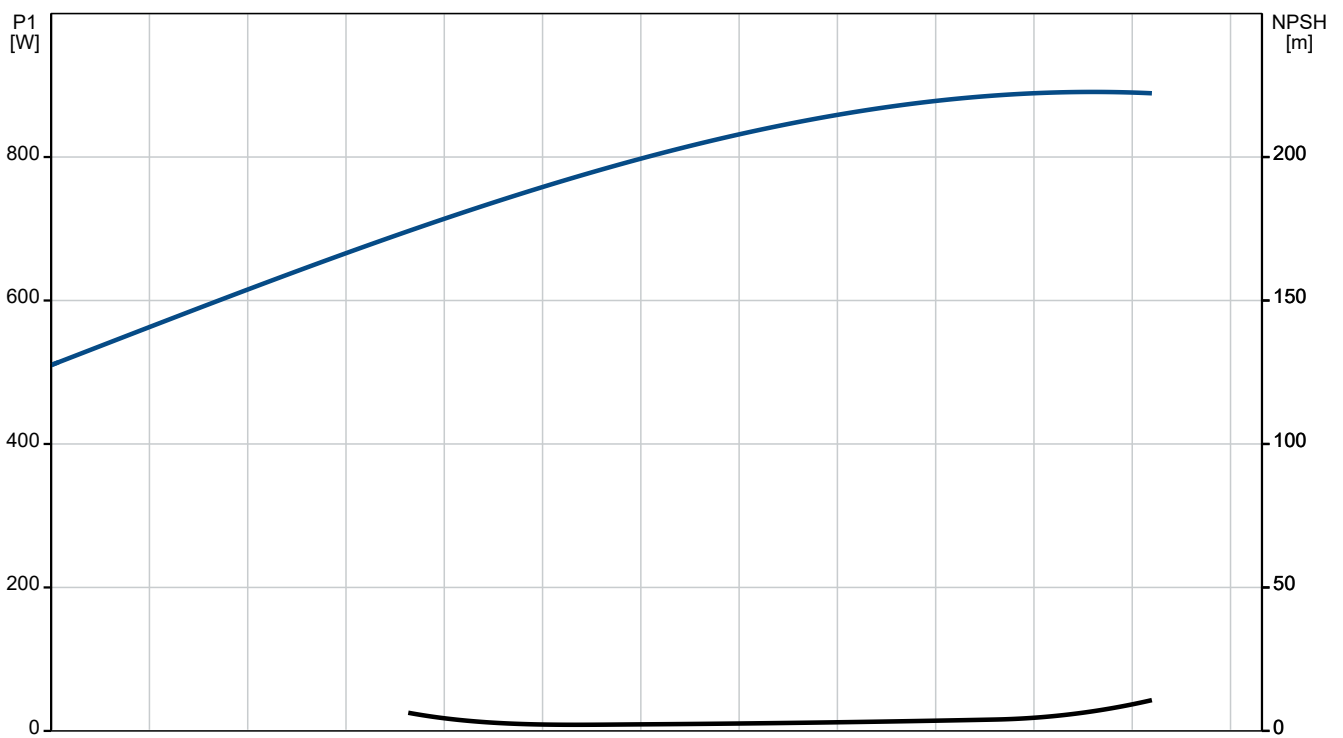

Beschreibung	Daten
Allgemeine Informationen:	
Produktbezeichnung:	SCALA1 3-45
Produktnummer:	auf Anfr.
EAN-Nummer:	auf Anfr.
Technische Daten:	
Nennförderstrom:	3.59 m³/h
Nennförderhöhe:	25 m
H max:	44 m
Code für Wellendicht. 1: Typ 2: Gleitring:	BVBP
Zulassungen:	CE,EAC,AAA
Trinkwasserzulassungen:	WRAS,ACS
Kennlinientoleranz:	ISO9906:2012 3B
Code Model:	A
Einschaltdruck:	2.2 bar
Werkstoffe:	
Pumpengehäuse:	Verbundwerkstoff
Lauftradwerkstoff:	Verbundwerkstoff
Installation:	
Umgebungstemperatur:	0 .. 55 °C
Max. Betriebsdruck:	8 bar
Maximum permissible inlet pressure:	3 bar
Anschlusstyp Eintritt:	R
Anschlusstyp Austritt:	R
Größe des Saugstutzens:	1 inch
Größe des Druckanschlusses:	1 inch
Nenndruckstufe:	PN 8
Fördermedium:	
Fördermedium:	Wasser
Medientemperaturbereich:	0 .. 45 °C
Medientemperatur während des Betriebs:	20 °C
Dichte:	998.2 kg/m³
Elektrische Daten:	
Maximale Leistungsaufnahme P1:	900 W
Rated power - P2:	0.58 kW
Netzfrequenz:	50 Hz
Bemessungsspannung:	1 x 230 V
Bemessungsstrom:	3.85 A
Schutzart (gemäß IEC 34-5):	X4D
Isolationsklasse (IEC 85):	F
Length of power cable:	1.5 m
Netzstecker:	Type E/F (CEE7/7)
Netzstecker:	Schuko-Stecker
Sonstiges:	
Nettogewicht:	12 kg
Bruttogewicht:	14 kg
Versandvol.:	0.046 m³
Lagertemperatur:	-40 .. 70 °C
Dänische VVS Nr.:	385183045
Schwedische RSK Nr.:	5854000
Finische LVI Nr.:	4732545
Norwegische NRF Nr.:	9045229
Herkunftsland:	HU
Zolltarif Nr.:	84137075

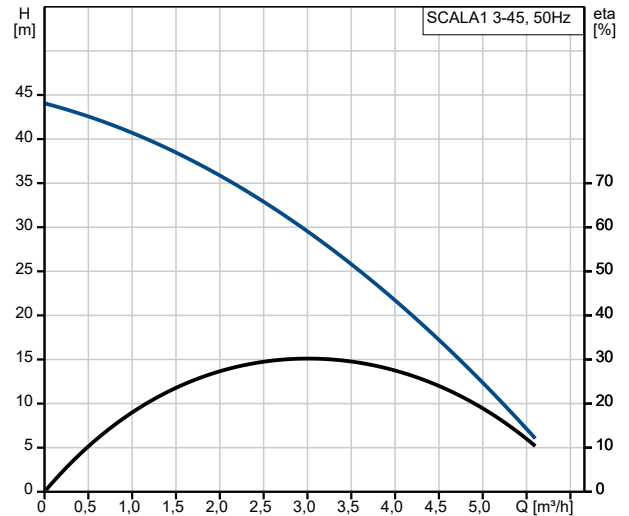

Fördermedium = Wasser
 Medientemperatur während des Betriebes = 20 °C
 Dichte = 998.2 kg/m³

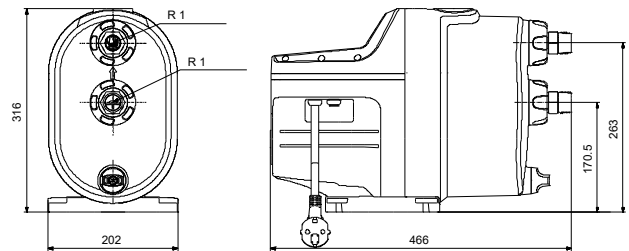
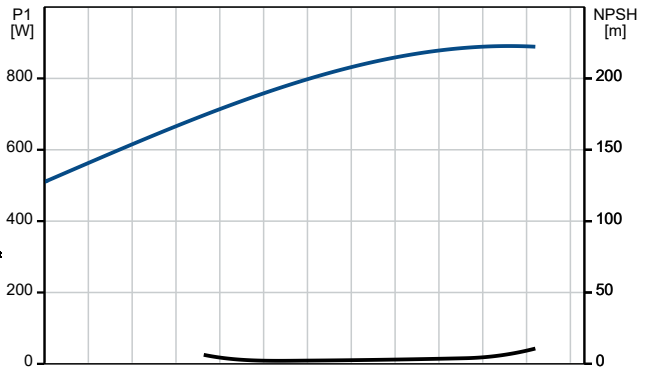

auf Anfr. SCALA1 3-45 50 Hz

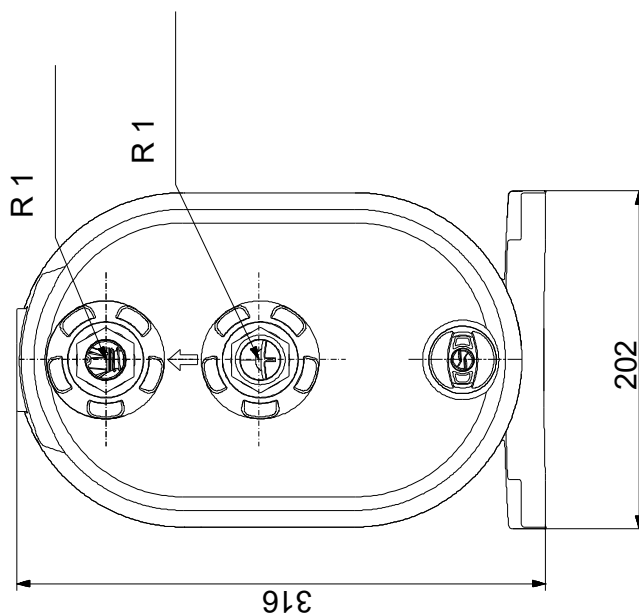
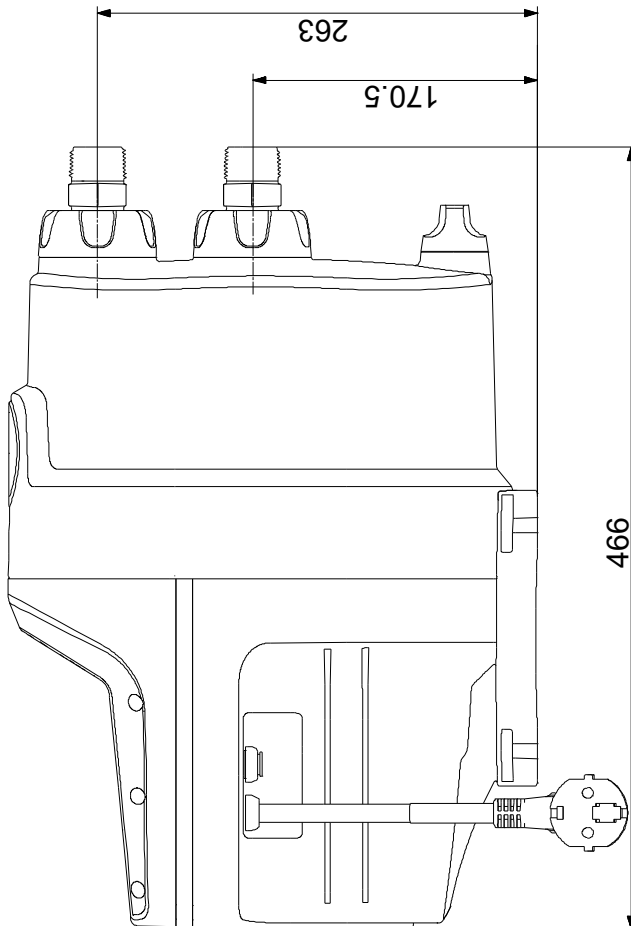

Achtung! Soweit nicht anders angegeben, handelt es sich um Millimeterangaben (mm). Die vereinfachte Maßzeichnung zeigt nicht alle